

Obrigado por escolher a marca JAC Motors!

Agradecemos sua preferência por nossa marca e nossos produtos!

Você contará com uma excelente estrutura de atendimento.

Leia este manual com atenção antes de dirigir seu veículo. Este manual descreve os modos de condução do automóvel **T50** e traz informações para que você se familiarize com os recursos do veículo e aproveite todas as vantagens de suas excelentes características além de garantir uma condução segura e a manutenção correta do mesmo.

O manual contém informações sobre reparos e manutenção do veículo imprescindíveis para a segurança do condutor e dos passageiros. Conhecendo bem seu veículo, você poderá apreciar todo o prazer de dirigir um automóvel moderno, seguro e confiável.

Este manual também tem por objetivo regulamentar os termos da garantia concedida ao seu veículo pela JAC Motors.

Para não perder os direitos da garantia, leia atentamente este manual, faça regularmente as manutenções e mantenha-o em lugar seguro.

Leve sempre seu veículo a uma concessionária autorizada JAC Motors para os serviços de manutenção de acordo com a programação estabelecida neste manual. Em caso de perda ou extravio deste Manual, entre em contato com a concessionária autorizada JAC Motors para obter uma segunda via.

**Quando levar seu veículo para manutenção ou reparo a uma concessionária autorizada JAC Motors tenha sempre em mãos este manual.**



## Declaração Especial

Este manual deve ser considerado como parte integrante do seu veículo.

Mantenha este manual em local seguro.

Se optar por vender seu veículo, este manual deve ser entregue ao novo proprietário juntamente com todos os documentos do veículo.

O manual descreve todos os modelos desta série do veículo; alguns equipamentos e funções podem não se referir ao seu veículo.

### Registro de Propriedade

O formulário de Registro de Propriedade deve ser preenchido na sua totalidade pela Concessionária JAC Motors antes da entrega do veículo, pois o correto preenchimento do mesmo facilitará a identificação do veículo e do proprietário quando houver necessidade de realização de serviços de garantia e/ou manutenção do veículo.

	<b>Registro de Propriedade</b>
--	--------------------------------

Modelo do veículo	Cor	Placa N°
Data do início da garantia	Ano/Modelo	
Chassi N°		

### Primeiro Proprietário

Nome		Telefone
Endereço		N°
Complemento	Bairro	CEP
Cidade	Estado	Data da aquisição

### Segundo Proprietário

Nome		Telefone
Endereço		N°
Complemento	Bairro	CEP
Cidade	Estado	Data da aquisição



## Registros e Responsabilidades

### Prestação de Serviço de Garantia

As Concessionárias JAC Motors são empresas credenciadas para realização de vendas e prestação de serviços de garantia e/ou manutenção de veículos JAC Motors.

O formulário a seguir foi preenchido com informações da Concessionária JAC Motors onde você adquiriu o veículo, com o objetivo de facilitar seu contato com a mesma quando houver necessidade de realização de serviços de garantia e/ou manutenção.

#### Nota

- Os serviços de garantia e/ou manutenção devem ser efetuadas em Concessionárias JAC Motors no território brasileiro. Veja relação de concessionárias neste manual.

	<b>Concessionária JAC Motors</b>	
Nome		
Endereço		
Telefone		Fax
Consultor Técnico		
Carimbo da Concessionária		

#### Importante:

*Para mais informações acesse nossa página da web*

**[www.jacmotorsbrasil.com.br](http://www.jacmotorsbrasil.com.br)**

ou o **SAC 0800 522 8888**



## Como usar este manual

### Informações importantes

Sempre que houver uma advertência sobre algo que implique na sua segurança, notas sobre como preservar o bom estado do seu veículo e dicas para facilitar o uso ou a preservação do veículo, faça todo o possível para seguir essas recomendações. O tipo de indicação e método de aplicação para cada uma delas são:

#### Advertência

- Indicam sérios riscos de ferimentos ou acidentes fatais para você ou para outras pessoas. Proceda de acordo com as advertências.

#### Nota

- Revelam ações que podem danificar o veículo. Siga essas precauções para evitar o desgaste prematuro do veículo, sua desvalorização ou perda de garantia.
- São dicas para facilitar o uso do veículo ou para preservar o veículo e o meio ambiente.

#### Símbolos

- : Indica a proibição de alguma ação de uso ou manutenção do veículo.
- \*: Indica itens opcionais que podem ou não estar equipados no veículo. A lista de equipamentos de cada modelo está disponível nas concessionárias autorizadas JAC Motors.

## Capítulos e indexação

Este manual possui um índice geral que alista cada um dos capítulos com os assuntos mais importantes relativos ao uso seguro e a manutenção do veículo. Em seguida, cada capítulo possui um índice próprio contendo os assuntos daquele capítulo. No final deste manual, você encontrará um índice remissivo para localizar de forma rápida um assunto específico. A numeração é apresentada pelo número do capítulo e em seguida o número da página do capítulo, conforme o exemplo abaixo:

3-1  
└─ Número da página  
└─ Número do capítulo

## Quadro de procedimento

Este quadro mostra as etapas para executar um procedimento complexo sem risco de danificar o veículo ou causar um acidente. Exemplo:

### Ordem da conexão dos cabos auxiliares

1. Conecte o terminal do cabo positivo (+) no terminal positivo (+) da bateria descarregada.
2. Conecte o outro terminal do cabo positivo (+) no terminal positivo (+) da bateria carregada.
3. Conecte o terminal do cabo negativo (-) no terminal negativo (-) da bateria carregada.
4. Conecte o outro terminal do cabo negativo firmemente em uma parte de metal ligada ao bloco do motor ou diretamente ao bloco do motor. Mantenha distância da bateria descarregada.

## Notas importantes de segurança

As informações deste manual são muito importantes para sua segurança pessoal e o bom estado do veículo. Ignorar essas informações pode comprometer seriamente a segurança dos ocupantes, o desempenho do veículo e até perda da garantia e/ou direito à revisão gratuita do veículo.

## Peças, itens opcionais e acessórios

Procure sempre uma concessionária autorizada JAC Motors para assegurar que seu veículo seja equipado com peças originais. Não faça modificações por conta própria no veículo.

Peças e acessórios não aprovados pela JAC Motors não estão dentro da faixa de garantia.

Esses equipamentos podem afetar a segurança, durabilidade e outras funcionalidades do veículo. Devido a isso não modifique o seu veículo em qualquer circunstância.

Para-choques dianteiro e traseiro, saias, parabrisas, caixas de roda, frisos de teto, etc. do veículo não devem ser ajustados ou desmontados sem permissão. Violar os regulamentos acima pode afetar as funcionalidades do veículo e causar acidentes, incêndios e danos do veículo.

O fabricante não se responsabiliza pelas consequências de modificações do veículo não permitidas.



### Nota

- Nunca instale equipamentos elétricos no veículo que não sejam recomendados pelo fabricante, como dispositivos de alarme, alimentação, telefone, dispositivo de ignição, supressor de combustível e etc., que possam causar danos ao veículo. Especificamente, não instale sistemas eletrônicos sem acompanhamento especializado de uma concessionária autorizada JAC Motors, pois poderão resultar em falhas gerais e até mesmo curto-circuito e incêndio. Danos decorrentes da instalação de tais equipamentos não são cobertos pela garantia.

### Peças originais JAC Motors

- **O que são peças originais?**

As peças originais são as mesmas peças usadas na produção do veículo. Essas peças foram projetadas e testadas para garantir a segurança dos ocupantes do veículo.

- **Por que devo usar peças originais?**

As peças originais são produzidas sob padrões rigorosos de qualidade. Falhas causadas pelo uso de peças de imitação, falsificadas ou contrabandeadas não são cobertas pela garantia.

O fabricante não se responsabiliza por danos causados por essas peças nos demais sistemas do veículo.

### Compre apenas peças originais JAC Motors.

### Proteção ambiental e economia de energia

#### Tecnologia voltada para o futuro

Em termos de proteção ambiental, nossa companhia emprega, tanto quanto possível, materiais que não agridem o meio ambiente e materiais recicláveis para o projeto e montagem de nossos veículos. Além disso, os métodos de fabricação atendem aos requisitos das normas de proteção ambiental. Nosso modo de produção é o resultado do progresso técnico-científico, que facilita a desmontagem do veículo e a decisão de reutilização de peças e componentes.

A JAC Motors deixou de utilizar amianto e cádmio. O sistema de ar condicionado (A/C) emprega refrigerante não derivado de freon.

Como proprietário de um veículo JAC Motors, sua contribuição para a proteção ambiental é muito importante.



## Manutenção

A manutenção periódica deste veículo pode ser consultada no Capítulo 7 deste manual. É responsabilidade do proprietário ler e entender os procedimentos de manutenção corretos instruídos pelo fabricante, especialmente quando o veículo tem uso severo e precisa de manutenção mais frequente.

## Precauções para uso de fluidos

Danos causados pela aplicação incorreta de fluidos no motor e na transmissão não são cobertos pela garantia. Certifique-se de usar apenas os fluidos especificados neste manual.

## Descrição de proteção ambiental

Tenha sempre a consciência dos problemas ambientais quando dirigir, e reduza os níveis de ruídos e de emissão de poluentes, isso contribuirá para melhorar a qualidade de vida para todos.

Acelerações desnecessárias e bruscas aumentam muito o consumo de combustível. Os ruídos produzidos pelos pneus em “arrancadas” e os ruídos causados por altas rotações do motor podem aumentar em até 4 vezes os níveis de decibéis seguros. Sempre que possível, dirija em marchas altas. O ruído gerado pelo motor em 2ª marcha a uma velocidade de 50 km/h é o mesmo que o ruído produzido por três veículos em 4ª marcha na mesma velocidade.



Este veículo está em conformidade com a legislação vigente de controle de poluição sonora para veículos automotores.

Limite máximo de ruído para fiscalização medido na condição parado, acrescido de 3 (três) dB (A), segundo Resolução CONAMA nº 1, de 11 de fevereiro de 1993.

Modelo/Versão:	Limite de Ruído na condição parado para fiscalização
T50 1.6 DVVT CVT	81,70 dB (A) a 4.200 rpm *limitado eletronicamente

## Tráfego urbano

Paradas e partidas frequentes (por exemplo, aguardando o semáforo, a passagem de pedestres, ou em congestionamentos) aumentam significativamente o consumo de combustível e o nível de ruído.

Observe sempre as condições de tráfego adiante do veículo e evite frenagens bruscas e desnecessárias.

Tente acompanhar o tráfego conduzindo o veículo a uma velocidade compatível com o fluxo.

Preste atenção à distância de frenagem e evite aplicar força máxima no freio ou no acelerador. Assim, você estará reduzindo o nível de emissões, o nível de ruídos e o consumo excessivo de combustível, prática especialmente importante quando dirigir em áreas residenciais e à noite.

## Nota

- Se forem necessárias paradas e partidas frequentes em vias urbanas, recomendamos que você dirija o veículo por 100 km - 200 km em uma via expressa a cada 5.000 km, para reduzir o acúmulo de depósitos de carbono no motor.



## Glossário de siglas

<b>ABS:</b>	“Anti-lock Brake System” (Sistema Anti-bloqueio dos Freios)	<b>CVT:</b>	“Continue Variable Transmission” (Transmissão Continuamente Variável)	<b>ESCL</b>	“Electronic Steering Column Lock” (Bloqueio Eletrônico da Coluna de Direção)
<b>A/C:</b>	“Air Conditioning” (Ar Condicionado)	<b>DRL:</b>	“Daytime Running Light” (Lanterna Diurna)	<b>GPS</b>	“Global Positioning System” (Sistema de Posicionamento Global)
<b>AT:</b>	“Automatic Transmission” (Transmissão Automática)	<b>EBD:</b>	“Electronic Brake force Distribution” (Distribuição Eletrônica de Frenagem)	<b>GSI</b>	“Gear Shift Indicator” (Indicador de Mudança de Marchas)
<b>AVM:</b>	“Around View Monitor” (Câmera panorâmica de 360 graus)	<b>ECO</b>	“Economy” (Modo de Condução Econômico)	<b>LCD:</b>	“Liquid Crystal Display” (Tela de Cristal Líquido)
<b>BCM:</b>	“Body Control Module” (Módulo de Controle da Carroceria)	<b>ECU:</b>	“Engine Control Unit” (Unidade de Controle do Motor)	<b>MT:</b>	“Manual Transmission” (Transmissão Manual)
<b>CAN</b>	“Controller Area Network” (Rede de comunicação entre os módulos do veículo)	<b>EOBD:</b>	“Engine On Board Diagnosis” (Diagnóstico de Bordo do Motor)	<b>PEPS</b>	“Passive Entry Passive Start” (Destrava as portas quando a chave está próxima do veículo e permite dar partida do veículo com o botão Start/Stop)
<b>CCS:</b>	“Cruise Control System” (Sistema do Piloto Automático)	<b>EPS:</b>	“Electronic Power Steering” (Sistema de Direção Elétrica)		
		<b>ESC:</b>	“Electronic Stability Control” (Sistema Eletrônico de Controle de Estabilidade)		



**RPM** "Revolutions Per Minute"  
(Rotações por Minuto)

**SRS:** "Supplemental Restraint  
System" (Sistema de  
Proteção Suplementar)

**SRSCM:** "Supplemental Restraint  
System Control Module"  
(Módulo de Controle do  
Sistema de Proteção  
Suplementar)

**STT** "Stop-Start" (Desliga e Liga  
automaticamente o motor  
ao parar o veículo)

**TCU:** "Transmission Control Unit"  
(Unidade de Controle da  
Transmissão)

**TPMS:** "Tire Pressure Monitoring  
System" (Sistema de  
Monitoramento da Pressão  
dos Pneus)

**VIN** "Vehicle Identification  
Number" (Número de  
Identificação do Veículo)

**WIN:** "Winter" (Inverno/Neve)

## Índice geral

Utilização do veículo .....	Capítulo 1
Instruções de condução .....	Capítulo 2
Dirigindo com segurança.....	Capítulo 3
O que fazer em uma emergência.....	Capítulo 4
Manutenção e reparos .....	Capítulo 5
Especificações técnicas.....	Capítulo 6
Garantia.....	Capítulo 7



## Capítulo 1 - Utilização do veículo

Visão geral da cabine .....	1-1
Painel de instrumentos .....	1-2
Luzes indicadoras e de advertência .....	1-9
Chave .....	1-17
Sistema antifurto .....	1-24
Tampa do porta-malas .....	1-25
Portas .....	1-29
Trava de segurança para crianças .....	1-30
Vidros elétricos .....	1-31
Principais interruptores do painel de controle.....	1-31
Principais interruptores do painel de controle(II) .....	1-33
Capô .....	1-34
Tampa de abastecimento de combustível .....	1-35
Teto solar* .....	1-36
Iluminação e visibilidade .....	1-37
Iluminação interna .....	1-39
Iluminação externa .....	1-41
Interruptor combinado .....	1-46
Quebra-sol .....	1-51
Espelhos retrovisores .....	1-52
Bancos dianteiros .....	1-54
Bancos traseiros .....	1-56



Volante de direção multifuncional .....	1-56
Direção elétrica .....	1-60
Porta-luvas .....	1-60
Porta-óculos* .....	1-61
Porta-copos .....	1-61
Descanso de braço central .....	1-62
Acendedor de cigarros .....	1-62
Cinzeiro* .....	1-63
Ajuste da posição do volante de direção .....	1-63
Tomada de acessórios .....	1-64
Sistema do A/C .....	1-65
Ajuste da ventilação .....	1-73
Antena do sistema de áudio .....	1-80
Rack de teto* .....	1-80
Sistema do sensor de estacionamento* .....	1-81
Câmera de ré* .....	1-84
TPMS * .....	1-85
Descrição do alarme de pressão dos pneus .....	1-85
Indicação da pressão e temperatura dos pneus .....	1-85

## Visão geral da cabine

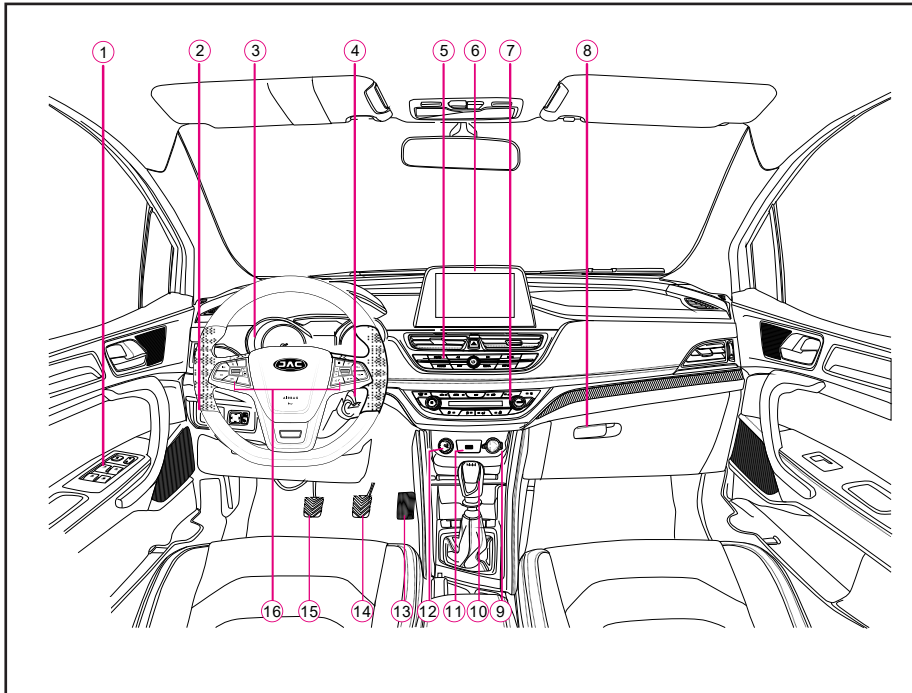

- ① Grupo de interruptores da janela da porta
- ② Grupo central de interruptores
- ③ Painel de instrumentos
- ④ Interruptor de ignição
- ⑤ Sistema de vídeo de entretenimento
- ⑥ Tela de controle central
- ⑦ Sistema do A/C
- ⑧ Porta-luvas
- ⑨ Tomada de Acessórios
- ⑩ Alavanca de mudança de marchas
- ⑪ Tomada de carregamento
- ⑫ Acendedor de cigarros
- ⑬ Pedal do acelerador
- ⑭ Pedal do freio
- ⑮ Pedal da embreagem
- ⑯ Botões do volante multifuncional



## Painel de instrumentos

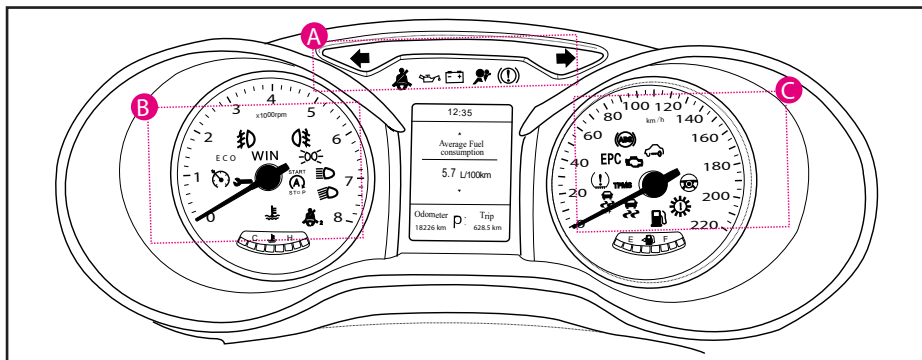

A		B	
			Luz indicadora do farol de neblina dianteiro*
			Luz indicadora do farol de neblina traseiro
			Luz indicadora do farol alto
			Indicador do modo neve*
			Luz indicadora do piloto automático*
			Luz indicadora do farol baixo

	Luz indicadora de manutenção*
	Luz indicadora do Start/Stop
	Luz indicadora da temperatura do líquido de arrefecimento
	Luz indicadora lateral
	Luz indicadora do cinto de segurança do passageiro
	Luz indicadora do ECO
C	
	Luz indicadora do ABS
	Luz indicadora de falha no motor
	Indicador de antifurto do motor
	Luz indicadora do E0BD
	Luz indicadora de pressão do pneu*
	Luz indicadora do ESC "OFF"*
	Luz indicadora do ESC "ON"*
	Luz indicadora da reserva de combustível

	Luz indicadora da TCU*
	Luz de advertência do sistema de monitoramento de pressão do pneu*
	Luz de advertência do sistema de direção elétrica

## Tacômetro

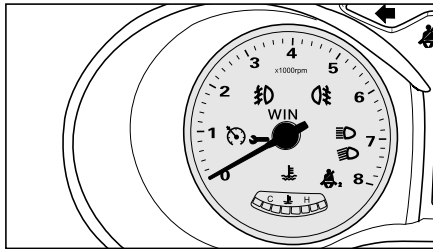

O tacômetro exibe as rotações por minuto (rpm) do motor. Para prevenir danos no motor, não conduza o veículo quando o ponteiro do tacômetro estiver na zona vermelha.

Evite altas rotações no período de amaciamento do motor.

O início da zona vermelha do marcador depende do modelo do motor correspondente.

### Nota

- Pular para uma marcha alta ajuda a reduzir o ruído e o consumo de combustível.
- Uma rotação muito alta pode causar sérios danos ao motor que não serão cobertos pela garantia.

## Velocímetro

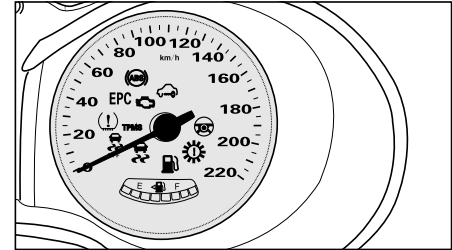

O velocímetro exibe a velocidade em que o veículo está sendo conduzido, em quilômetros por hora (km/h).

Preste atenção às precauções no período de amaciamento do motor, no capítulo 2.



## Indicador de mudança de marcha

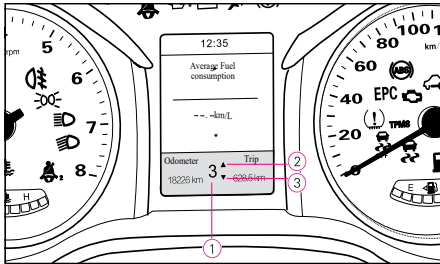

O indicador de mudança de marchas (GSI) pode fornecer dicas econômicas de mudança de marchas para veículos equipados com transmissão manual, de modo a ajudar o motorista a reduzir o consumo de combustível e elevar o comportamento da condução econômica.

O GSI exibirá o status com a marcha ideal da caixa, em conformidade com a maioria dos comportamentos de direção (condução) do motorista em todas as condições.

Não trará nenhum limite ao desempenho do veículo.

- ① Exibição da marcha: pode mostrar a marcha atual e a marcha ideal (quando a marcha acima ou abaixo não são mostradas, este número indica a marcha atual do veículo; quando o indicador de marcha acima ou abaixo está aceso, o número indicado será a marcha adequada).
- ② Marcha acima: mostra a marcha ideal, e sugere ao motorista para engrenar a marcha acima.
- ③ Redução de marcha: mostra a marcha ideal e sugere ao motorista para engrenar a marcha para baixo.

### Nota

- Quando o motorista estiver dirigindo normalmente, o GSI será ativado quando as seguintes condições forem atendidas:

- A chave de ignição está na posição "ON" e a velocidade do veículo está dentro dos limites
- Alavanca de marcha está em ponto morto.
- Alavanca de marcha está em marcha ré.
- O freio não foi pressionado (somente para subir a marcha).
- Ausência de falha do sensor (transmissão CAN, embreagem, freio, velocidade do veículo, velocidade do motor, válvula borboleta eletrônica, etc.)
- O veículo não está no piloto automático; ESC e o ABS não estão ativados
- O pedal do acelerador pressionado com o pedal da embreagem não pressionado ativará o GSI, e o GSI fornecerá recomendações.

## Medidor de combustível

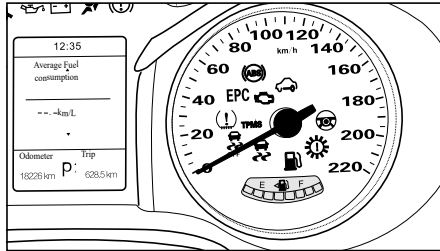

O medidor de combustível exibe a quantidade aproximada de combustível existente no tanque de combustível no momento. A exibição é mais precisa quando o veículo é conduzido em superfícies planas. A barra indicadora pode alterar entre duas barras ao frear, acelerar e conduzir em curvas ou superfícies acidentadas e irá voltar ao normal quando o veículo se estabilizar.

Este medidor funciona quanto o interruptor de ignição está ligado. Quando o medidor atinge a reserva e a luz de advertência

da reserva acende, abasteça o veículo o mais rápido possível para garantir o seu funcionamento normal.

Após reabastecer e ligar o interruptor de ignição novamente, a quantidade de combustível exibida no medidor de combustível irá se mover lentamente até exibir a quantidade atual de combustível.

### Nota

- Capacidade do tanque de combustível: 45 L.

A tela de exibição do medidor de combustível também exibe a marcha da transmissão automática engatada no momento (versão automática). A exibição pode variar de acordo com as configurações do veículo.

### Nota

- Evite conduzir o veículo com o nível de combustível muito baixo. Conduzir o veículo até acabar o combustível pode causar o desligamento do motor e danos no catalizador.



## Indicador de temperatura do líquido de arrefecimento

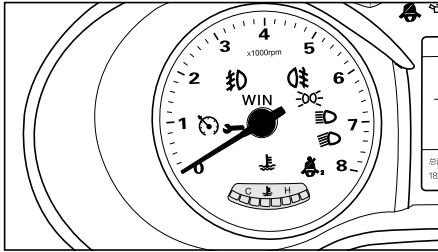

O indicador de temperatura do líquido de arrefecimento exibe a temperatura do líquido de arrefecimento quando o interruptor de ignição estiver ligado.

O indicador de temperatura deve apontar para o centro do medidor na condição normal de funcionamento do veículo. Quando o indicador de temperatura do líquido de arrefecimento atinge a zona de superaquecimento e a luz de advertência da temperatura do motor acende, indica que a temperatura do líquido de arrefecimento do

motor excedeu seu valor normal. Estacione o veículo com segurança, desligue o motor, abra o capô, e verifique o nível do líquido de arrefecimento e a corrente de acionamento da bomba de água. Se houver falhas no sistema de arrefecimento, entre em contato com uma concessionária autorizada JAC Motors para verificar o sistema.

A tela do indicador de temperatura também indica se alguma das portas ou a tampa do porta-malas está aberta. Quando a informação de abertura da porta é recebida, o indicador exibe a porta correspondente (incluindo a porta dianteira esquerda, a porta traseira esquerda, a porta dianteira direita, a porta traseira direita e a tampa do porta malas).

### Nota

- Quando o indicador de temperatura do líquido de arrefecimento exibir um nível baixo de temperatura assim que o veículo for ligado, evite rotações altas no motor ou cargas muito pesadas.

### Advertência

- Não abra a tampa do reservatório do líquido de arrefecimento com o motor superaquecido. Caso contrário, o líquido de arrefecimento irá espirrar devido a pressão e causar queimaduras. Portanto, deve-se abrir a tampa do reservatório apenas após o resfriamento do motor.

## Visão geral da tela LCD

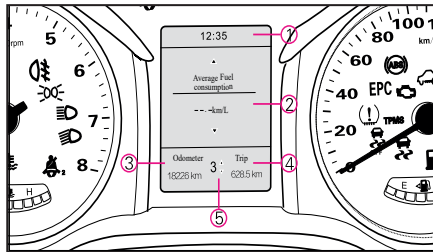

O monitor usa um display de LCD de 3,5 polegadas.

① Hora: Sistema horário, 24 horas exibido. Quando a chave de ignição é ligada, as informações de hora são atualizadas automaticamente caso o veículo seja equipado com MP5 +GPS.

Você pode definir a hora manualmente quando o sinal de GPS não estiver disponível ou quando o veículo não estiver equipado.

### Método de configuração

1. Entre no menu.
2. Escolha as configurações de exibição de tempo.
3. Altere o tempo de acordo com as dicas.
- ④ Display: Exibe as informações (consumo médio de combustível, quilometragem) de consumo de combustível em um curto trajeto, informações de alarme, menu.
- ⑤ Quilometragem total: faixa de exibição de quilometragem total de 0km ~ 9.999,99km. Quando a quilometragem total for perdida, a quilometragem total exibirá "Err".
- ⑥ Quilometragem parcial: A quilometragem parcial mostra a quilometragem do veículo após a última reinicialização. Pode ser operado no menu da quilometragem na operação de reiniciar a quilometragem parcial: Entre no menu para reiniciar

as informações de quilometragem.. Se o interruptor de ignição estiver desligado, a quilometragem não será apagada automaticamente, mas depois que a bateria for desconectada, a quilometragem parcial será reiniciada automaticamente. A interface da quilometragem parcial é atualizada a cada 0,1 km. O intervalo de exibição é de 0 km a 999,9 km. Quando o valor máximo é atingido, a exibição de quilometragem parcial é reiniciada em 0,0 km.

- ⑦ Exibição de marcha: o display pode exibir qual marcha está em uso no veículo. Modelos CVT podem exibir as seguintes marchas: P, R, N, D, S, MT modelos de veículos mostram a mudança de marcha atual e as opções.

## Configurações na tela LCD

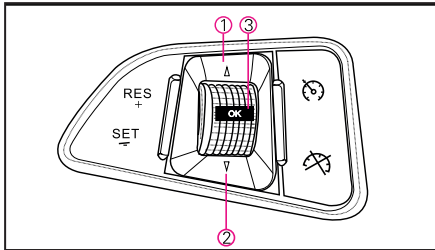

- ① Interruptor de seleção: interruptor de seleção entre as opções do menu
- ② Voltar: para voltar a tela anterior do menu
- ③ Seletor de rolagem: gire para cima e para baixo para navegar entre as opções do menu ou de ajuste.

Pressione "OK" para confirmar a operação ou entrar no menu.

## Consumo médio de combustível

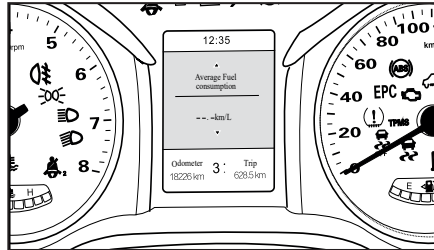

O consumo médio de combustível é exibido em km/L como o consumo médio de combustível desde o último registro da memória. Essas informações ajudarão você a ajustar seus hábitos de direção ao consumo de combustível desejado.

A interface é atualizada a cada 5 segundos. Se você quiser medir o consumo médio de combustível em um determinado trajeto, reinicie a quilometragem no menu antes de começar a calcular o consumo de combustível e esvaziar a memória. Sem registro, com um trajeto percorrido

menor que 100 m, é exibida como ---km/L; dirigindo 100 m, o consumo médio de combustível será calculado.

Após cada ignição, o consumo médio de combustível usa o valor do último registro; Se o painel e a conexão da bateria forem desconectados, o consumo médio de combustível será reiniciado em zero.

## Autonomia

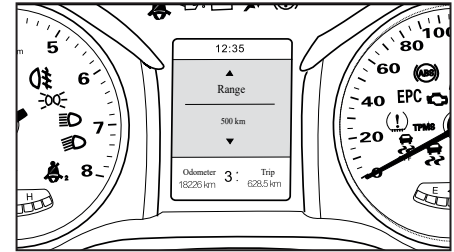

A função Autonomia é utilizada para exibir quantos quilômetros podem ser percorridos com o combustível restante no tanque. O sistema calcula a autonomia a cada

segundo e atualiza a interface a cada 10 segundos.

Faixa de alcance é calculada com base no consumo de combustível atual, portanto, devido às condições da estrada, diferentes condições de condução, o sistema exibirá variações positivas e negativas, e a distância de condução real será diferente, então este valor é apenas para referência.

Quando o sensor de combustível falha, o display mostra “--- km”; o alcance exibido é de pelo menos 50 km.

### Consumo de combustível - Trip

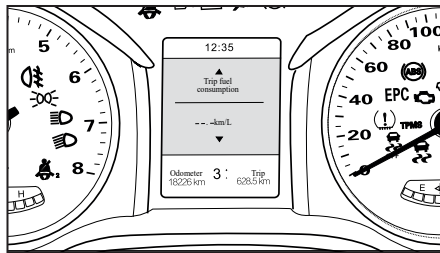

O consumo de combustível de uma viagem (trip) é baseado em km/L como uma unidade para mostrar o consumo médio de combustível de uma distância de condução, cada registro é zerado quando parado por mais de 2 horas, o consumo de combustível do trajeto será automaticamente zerado. Depois de limpar o registro, o visor mostra o consumo de combustível após o veículo percorrer 100 m.

#### Nota

- Dependendo da maneira como você dirige, a quilometragem pode variar muito, o que é o resultado de um cálculo em tempo real do computador de bordo.
- Recomenda-se manter a uma boa economia de direção evitando frenagens de emergência desnecessárias, reduzindo o consumo de combustível, reduzindo as emissões de gases, mas também aumentando significativamente a quilometragem.

### Luzes indicadoras e de advertência



#### Luz indicadora de direção

Quando a luz indicadora de direção for acionada, a luz indicadora esquerda ou direita do painel de instrumentos irá piscar. Se a luz não piscar, piscar mais rápido que o normal ou não acender completamente, há uma falha no sistema da luz indicadora de direção. Entre em contato com uma concessionária autorizada JAC Motors para reparar o mais rápido possível. Caso contrário, os outros motoristas não poderão ver os sinais enviados do seu veículo. Quando o botão do pisca alerta é pressionado, todas as luzes indicadoras de direção irão piscar ao mesmo tempo.



### Luz de advertência do sistema de direção elétrica

Quando o interruptor de ignição é colocado na posição "ON" ou após o motor ter sido ligado, essa luz de advertência se acende por alguns segundos e então se apaga após o sistema ter completado o autodiagnóstico. Se o sistema de direção elétrica estiver com alguma anomalia, essa luz se acende. Para um veículo sem uso por um longo período, essa luz de advertência também pode se acender devido a baixa carga na bateria. Nesse caso, a luz deve se apagar após dar a partida no motor, virar completamente o volante para esquerda e direita, desligar o motor e dar a partida novamente. Se mesmo assim, a luz ainda não tiver apagado, entre em contato com uma concessionária autorizada JAC Motors.

### Nota

- Ao conectar ou desconectar os conectores das portas do controlador EPS, desconecte a fonte de energia primeiro para evitar danificar o controlador.



### Indicador ESC\*

A luz indicadora do ESC acende quando o interruptor de ignição está na posição "ON", e apaga 3 segundos depois. Quando o ESC é ativado, ele monitora a condição da condução. A luz indicadora do ESC permanece apagada na condição de condução normal. Em caso de derrapagem ou condições de condução com baixa tração, o ESC é acionado, e a luz indicadora pisca indicando que o ESC está em funcionamento.

Se o sistema ESC falhar, a luz indicadora permanecerá acesa. Leve o veículo até uma concessionária autorizada JAC Motors para verificar o sistema.



### Indicador ESC "OFF"\*

A luz indicadora do ESC "OFF" acende quando o interruptor de ignição está na posição "ON", e apaga 3 segundos depois. Pressionando o interruptor ESC "OFF", a luz indicadora do ESC "OFF" irá permanecer acesa para indicar que o sistema está desabilitado.



### Luz indicadora de pressão do pneu\*

A luz acende para indicar pressão muito alta, pressão muito baixa ou temperatura alta, e pisca para indicar vazamentos rápidos no pneu. Entre em contato com uma concessionária autorizada JAC Motors para verificar os pneus.



### Luz indicadora da TCU\*

Apenas veículos equipados com transmissão automática possuem a luz indicadora da unidade de controle da transmissão automática (TCU). Quando houver falhas no sistema de transmissão automática, esta luz irá acender. Se a luz indicadora do TCU acender durante a condução, entre em contato imediatamente com uma concessionária autorizada JAC Motors para verificar o sistema.



### Luz indicadora do ABS

Quando o interruptor de ignição é movido para a posição "ON", a luz indicadora do ABS irá acender durante 3 segundos e depois apagar, indicando o término do autodiagnóstico do sistema do ABS e seu funcionamento normal.

Se a luz indicadora permanecer acesa, acender durante a condução, ou não acender quando o interruptor de ignição for movido para a posição "ON", indica que existe falhas no sistema do ABS. Neste momento, o sistema de freio comum funciona normalmente, mas o sistema anti-bloqueio não funciona. Entre em contato com uma concessionária autorizada JAC Motors para verificar o veículo o mais rápido possível.

### Advertência

- Se a luz de advertência do ABS permanecer acesa ou acender durante a condução, o sistema do ABS pode estar com falhas. Neste momento, as rodas irão travar mais facilmente durante a frenagem, e podendo causar perda de controle do veículo. Entre em contato com uma concessionária autorizada JAC Motors para verificar o veículo o mais rápido possível.

## TPMS

### Luz de advertência do sistema de monitoramento de pressão do pneu\*

A luz constantemente acesa indica uma falha no sistema ou o sensor está com baixa tensão. Entre em contato com uma concessionária autorizada JAC Motors para verificar o sistema.



### Luz indicadora do farol de neblina traseiro

Esta luz irá acender enquanto o farol de neblina traseiro estiver ligado.



### Luz indicadora do farol de neblina dianteiro\*

Esta luz irá acender enquanto o farol de neblina dianteiro estiver ligado.





### Luz indicadora do farol alto

Esta luz permanece acesa enquanto o farol alto estiver ligado ou enquanto o interruptor de passagem estiver acionado.



### Luz indicadora do farol baixo

Esta luz permanece acesa enquanto o farol baixo estiver ligado.



### Luz de posição

O indicador acenderá quando a luz de posição estiver acesa.



### Indicador do modo neve\*

Quando o botão do interruptor do modo neve é pressionado, o modo neve é ativado e a luz indicadora do modo neve acende no painel. Neste modo, o veículo arranca em segunda ou terceira marcha, reduzindo a força de saída, diminuindo a probabilidade de derrapagem do pneu na neve.



### Luz indicadora da temperatura do líquido de arrefecimento

Quando a luz indicadora de temperatura do líquido de arrefecimento acende, indica que a temperatura do líquido de arrefecimento no motor excedeu seu valor normal. Encoste o veículo com segurança, desligue o motor, abra o capô, e verifique o nível do líquido de arrefecimento e a correia de acionamento da bomba de água. Se houver falhas no

sistema de arrefecimento, entre em contato com uma concessionária autorizada JAC Motors para verificar o sistema.

### Advertência

- Se abrir a tampa do líquido de arrefecimento do motor e com o radiador quente, o vapor ou líquido quente pode causar queimaduras. Não abra a tampa do líquido de arrefecimento com o motor ou o radiador quente.



### Luz indicadora de falha no sistema de freio e freio de estacionamento

Esta luz indicadora irá acender quando o interruptor de ignição for girado para a posição "ON" ou "START", e irá apagar quando o freio de estacionamento for liberado após o motor ser ligado. Se a luz indicadora permanecer acesa em outras ocasiões, diminua a velocidade e conduza um veículo para um local seguro para estacionar.

Quando a quantidade de fluido de freio for insuficiente, a luz indicadora irá acender. Após completar com a quantidade correta de fluido de freio conforme a regulamentação DOT4, se a luz indicadora apagar e nenhuma outra falha for encontrada, conduza o veículo com segurança até uma concessionária autorizada JAC Motors para verificação. Se a luz indicadora não apagar e existir outra falha, não conduza o veículo. Utilize um guincho ou outro meio seguro para transportar o veículo para uma concessionária autorizada JAC Motors para ser reparado.

#### **Advertência**

- Quando a luz indicadora de falha no sistema de freio acender, não conduza o veículo. Isto indica que o sistema de freio do veículo não está funcionando normalmente.
- É perigoso conduzir o veículo quando há falhas no sistema de freio, podendo haver acidentes.



#### **Luz indicadora do start/stop**

Quando a velocidade do veículo chegar a 0 km/h, a luz indicadora verde acenderá indicando funcionamento do Start/Stop. Quando a velocidade do veículo chegar a 0 km/h e a luz amarela acender, indicará que há alguma restrição ou falha que impeça o funcionamento do sistema. Se o indicador piscar durante 20 segundos e, em seguida, entrar no estado de luz sempre ativa, indica o mau funcionamento do sistema Start/Stop.



#### **Luz indicadora da reserva de combustível**

Quando restar apenas 7 litros de combustível no tanque, a luz indicadora da reserva de combustível acende, e o veículo deve ser reabastecido o mais rápido possível. Ao conduzir o veículo quando a luz indicadora da reserva de combustível estiver acesa ou o nível do combustível estiver abaixo da posição "E", o motor pode desligar devido a falta de combustível e causar danos ao catalisador.



### Luz indicadora do cinto de segurança do motorista

Se o cinto de segurança não estiver afivelado e a velocidade for menor que 20 km/h, a luz indicadora do cinto de segurança do motorista irá piscar em uma frequência de 0,5 segundos, e o alarme não soa. Se a velocidade for maior ou igual a 20 km/h, o alarme começa a soar com uma frequência de 0,5 segundos, enquanto a luz indicadora do cinto de segurança do motorista pisca em uma frequência de 0,5 segundos.



### Luz indicadora do cinto de segurança do passageiro

Quando o interruptor estiver na posição "ON" e o passageiro estiver sentado e o cinto de segurança não estiver afivelado, a luz indicadora permanecerá acesa até que o passageiro saia do banco ou conecte o cinto de segurança.



### Luz indicadora do OBD

Esta luz é parte do sistema de diagnóstico de bordo e monitora as condições das emissões de escape do veículo. Quando houver falhas em peças relacionadas ao sistema de escape ou se o sistema de escape não funcionar normalmente de modo que cause resultados do ajuste de escape fora do ideal, a luz indicadora irá acender. Quando o interruptor de ignição é girado para a posição "ON", esta luz acende e então apaga quando o motor é ligado.

Quando a luz acende ou pisca durante a condução ou não acende ao girar o interruptor para a posição "ON", indica um funcionamento instável e a qualidade dos gases de escape podem estar excedendo o padrão no sistema de controle de emissões. Neste momento, o veículo pode ser conduzido normalmente, mas procure uma concessionária autorizada JAC Motors para



### Luz indicadora da pressão do óleo

Quando a pressão é insuficiente ou houver falhas no sistema, a luz indicadora da pressão do óleo irá acender. Em condições normais, a luz indicadora da pressão do óleo acende quando o interruptor de ignição é girado para a posição "ON" e apaga após o motor ser ligado.

Se esta luz permanecer acesa após o motor ser ligado ou acender durante a condução do veículo, indica que o motor está com pouco óleo ou ocorreu outra falha. Neste caso, por uma questão de segurança, encoste o veículo imediatamente e desligue o motor para verificar o nível do óleo após

aguardar alguns minutos. Se a quantidade de óleo não for suficiente, complete com o óleo especificado no manual a quantidade adequada e ligue o motor novamente. Entre em contato com uma concessionária autorizada JAC Motors para verificar o sistema.

#### Nota

- Ligar o motor quando a luz de advertência da pressão do óleo estiver acesa pode causar danos imediatos no motor.

## EPC

### Luz indicadora de falha no motor

Esta luz é parte do sistema de diagnóstico de bordo e monitora falhas no motor do veículo. Quando o interruptor de ignição é girado para a posição "ON", a luz indicadora acende e apaga após o motor ser ligado. Quando esta luz acende durante a condução

ou não acende quando o interruptor é girado para a posição "ON", entre em contato com uma concessionária autorizada JAC Motors para verificar o sistema.



### Luz indicadora do Airbag

Quando o interruptor de ignição está na posição "ON" ou após o motor ser ligado, a luz indicadora do airbag (SRS) acende, e continua piscando durante 6 s e então apaga, indicando que o sistema de airbag está pronto.

Se a luz permanece acesa ou pisca durante a condução, indica que o sistema SRS não está funcionando normalmente. Entre em contato com uma concessionária autorizada JAC Motors para verificar o sistema.

### Advertência

- Se a luz indicadora do airbag for negligenciada, uma vez que houver falhas no sistema do airbag, poderá ocorrer acidentes sérios.



### Luz indicadora do piloto automático

Quando o interruptor do piloto automático no volante de direção é pressionado, esta luz pisca para lembrar que a função do piloto automático foi acionada e o veículo entra em condição de preparação para o piloto automático.

Com as condições do piloto automático atendidas, ao pressionar o botão "SET" do interruptor do piloto automático, esta luz permanece acesa, e o veículo inicia o piloto automático. Quando o botão do interruptor do piloto automático é pressionado para cancelar ou o botão é desligado, esta luz se apaga.



### **Imobilizador de partida do motor\***

Se o interruptor de ignição estiver na posição "OFF", a luz indicadora pisca em um intervalo de 5 segundos.

Girando o interruptor para a posição "ON", se o sistema reconhecer a chave, a luz indicadora irá apagar. Se o sistema não reconhecer a chave, a luz indicadora pisca em um ciclo de 0,5 segundos, e o veículo não pode ser ligado. Entre em contato uma concessionária autorizada JAC Motors para diagnosticar o sistema.

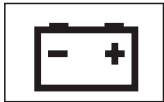

### **Luz indicadora de carga da bateria**

Quando o interruptor de ignição é girado para a posição "ON", a luz indicadora de carga da bateria acende e então apaga quando o motor é ligado. Se a luz indicadora permanecer acesa quando o motor

for ligado, indica que o sistema de carga parou de carregar a bateria.

Neste momento, desligue todos os acessórios elétricos que não necessitam estar ligados, como rádio, A/C, luzes internas, etc.. Ao mesmo tempo, evite desligar o motor. A nova partida no motor consome grande carga da bateria. Entre em contato com uma concessionária autorizada JAC Motors para verificar o sistema de carga o mais rápido possível.

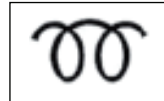

### **Luz indicadora do sistema de pré-aquecimento do etanol para a partida à frio - Motor Flex\***

Quando a chave de ignição for girada para a posição "ON" (ignição ligada), o sistema ativa a central eletrônica ECU. O software da unidade de comando eletrônica verifica a temperatura ambiente e a proporção de etanol no tanque, e se necessário inicia o sistema de pré-aquecimento do etanol

para a partida a frio, o qual acende uma luz indicadora no painel. A partida do motor fica inibida até esta luz indicadora se apagar.



### **Indicador do modo econômico\***

Quando o modo de economia é ativado durante a condução, o indicador verde do modo de economia no painel de instrumentos está ligado, o que contribui para a redução do consumo de óleo.

## Chave

### Chave tipo canivete

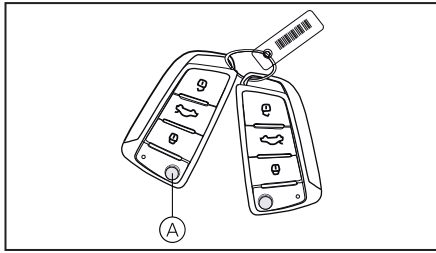

Na compra do veículo, duas chaves são fornecidas juntamente com o veículo. O uso de qualquer chave pode travar e destravar o veículo através do controle remoto. Guarde uma chave em um local seguro como reserva no caso da chave ser trancada dentro do veículo. Para desdobrar a chave, pressione o botão (A). Para dobrar a chave, pressione o botão (A) e dobre a chave manualmente.

### Nota

- O controle remoto da chave possui componentes elétricos. Mantenha-o fora da luz direta do sol, altas temperaturas e umidade.
- Evite derrubar a chave de grandes alturas ou deixar objetos pesados em cima dela.
- Não desdobre a chave sem pressionar o botão (A) para não danificá-la.
- Evite colocar a chave junto com objetos metálicos ou duros para prevenir falhas da chave.

### Nota

Para manter o estado de funcionamento correto do controle remoto, observe as seguintes orientações:

- Não deixe objetos pesados sobre o controle.
- Não permita que o controle entre em contato com água ou fique exposto diretamente à luz solar.
- Limpe o controle com um pano macio e levemente umedecido.
- O controle remoto não é completamente à prova de água. Tome cuidado para que não haja derramamento de água ou bebidas sobre o controle remoto. Partes internas podem ser afetadas causando um mal funcionamento do controle. Esse tipo de defeito não é coberto pela garantia.



Agência Nacional de Telecomunicações

3095-14-7340

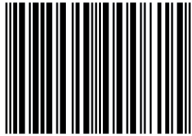

7898994000815

"Este equipamento opera em caráter secundário, isto é, não tem direito a proteção contra interferência prejudicial, mesmo de estações do mesmo tipo, e não pode causar interferência a sistemas operando em caráter primário"

"Este produto está homologado pela ANATEL de acordo com os procedimentos regulamentados pela Resolução 242/2000, e atende aos requisitos técnicos aplicados"

Para mais informações, consulte o site da ANATEL [www.anatel.gov.br](http://www.anatel.gov.br)

## Código da chave

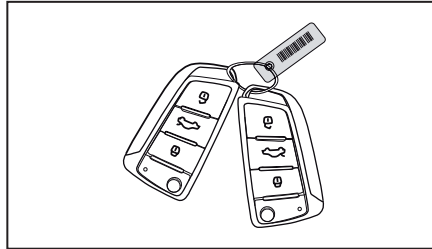

Você receberá uma etiqueta plástica com uma senha ao adquirir as chaves. Se precisar fazer novas chaves após perder as suas, será necessário fornecer esta etiqueta. Por questão de segurança, recomendamos que você mantenha a etiqueta com código em um local seguro após comprar o veículo.

### Nota

- Por razões de segurança, recomendamos que as chaves sejam feitas por uma concessionária autorizada JAC Motors e utilize apenas chaves certificadas pela JAC.

### ⚠ Advertência

- Mesmo que você deixe o veículo por um momento, certifique-se de retirar a chave e levá-la com você.
- Não deixe a chave sozinha em um veículo com crianças, pois podem ligar o motor ou outros dispositivos e até mesmo movimentar o veículo, causando um acidente.
- Não retire a chave da ignição até o veículo parar completamente, ou a trava do volante de direção pode ser acionada acidentalmente e causar a incapacidade de dirigir.

## Substituição da bateria do controle da chave

Quando a bateria do controle remoto estiver fraca, necessitando pressionar o botão diversas vezes para travar e destravar, e a luz indicadora não acender, a bateria precisa ser substituída o mais rápido possível.

### Processo de substituição

1. Desmonte a parte da frente do controle remoto da chave, e retire o transmissor.
2. Abra a tampa do transmissor cuidadosamente, retire a bateria antiga e instale uma nova. Certifique-se que a polaridade da bateria é a mesma (o polo positivo voltado para cima).
3. Instale a tampa do transmissor e certifique-se que instalou firmemente para evitar a entrada de água.
4. Coloque o transmissor no controle remoto da chave, e instale a parte da frente do controle.
5. Teste a condição de funcionamento do transmissor. Quando o transmissor funciona normalmente, a luz do LED indicador pisca quando o botão de travamento ou destravamento é pressionado.

### Nota

- Ao substituir a bateria, seja cuidadoso para evitar o contato com a placa do circuito. A eletricidade estática do seu corpo na placa do circuito pode danificar o transmissor.
- Não coloque os dedos nas duas faces da bateria sem luvas, ou a vida útil da bateria irá diminuir.
- Baterias usadas são prejudiciais ao meio ambiente. Siga o regulamento de reciclagem para o descarte das baterias, e envie as baterias velhas para locais de coletas específicos. Não descarte as baterias junto com o lixo comum.

### Chave Smart\*

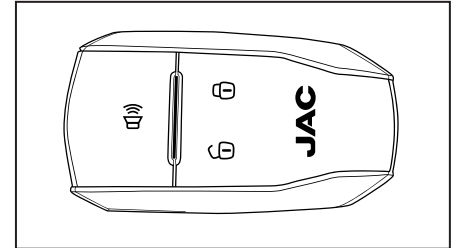

Cada veículo é equipado com duas chaves smart (preta e branca).

### Substituição da bateria da chave smart

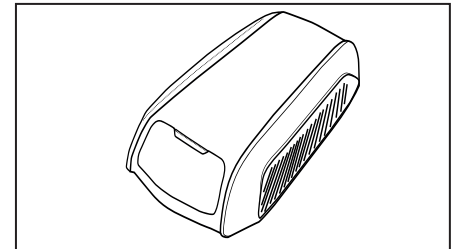

1. Estado inicial



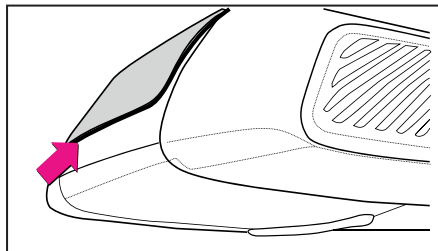

2. Puxe a tampa da bateria para cima no ponto mostrado na imagem acima, a tampa da bateria irá inclinar ligeiramente;

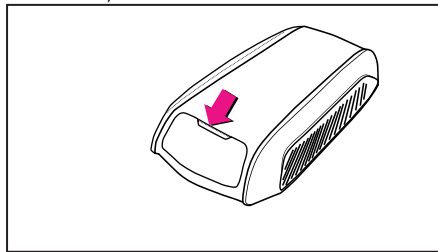

3. Abra a ranhura da tampa da bateria;

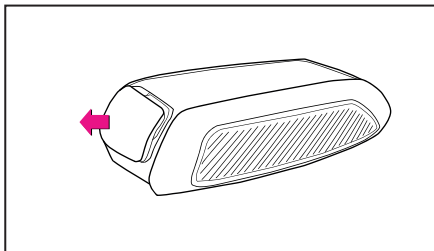

4. Puxe com cuidado a tampa da bateria para evitar que a bateria caia rapidamente;

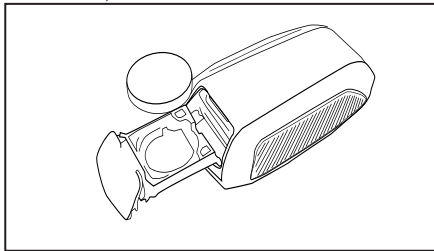

5. A tampa do local de acesso à bateria é aberta e a bateria pode ser substituída. Siga os passos de maneira inversa para montar a chave smart.

#### Advertência

- Não empurre a tampa da bateria para dentro da chave smart quando a tampa da bateria não estiver instalada. Caso contrário, será bloqueada.

#### Operação de travamento das portas através da chave mecânica

1. Primeiro abra a tampa da bateria de acordo com o procedimento "Processo de substituição da bateria da chave Smart".

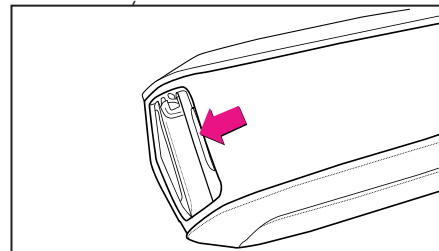

2. Segure a ranhura da lâmina mecânica;

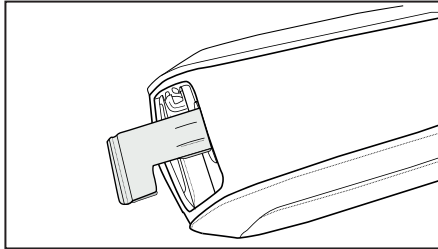

3. Remova a chave mecânica;
4. Siga o processo acima de maneira inversa para remontar a chave Smart.

### Controle remoto

Sem o uso de chaves mecânicas no caso de operação remota do veículo, para realizar as seguintes funções:

#### Travamento remoto

1. Feche todas as portas (incluindo o porta-malas);
2. Pressione uma vez a tecla dentro do intervalo efetivo;
3. Todas as portas (incluindo o porta-malas) são bloqueadas ao mesmo tempo, as luzes piscam ao mesmo tempo, e um som de alerta é reproduzido para mostrar que o veículo está em estado de alerta.

### Nota

- Se todas as portas, exceto a porta do motorista não estiver fechada, o veículo não executa a ação de bloqueio.
- Além da porta dianteira esquerda, se qualquer outra porta não estiver fechada, o veículo executa a ação de bloqueio, mas não entra no estado de alerta. Apenas quando todas as portas estiverem fechadas o veículo entrará em estado de alerta.

#### Destravamento remoto

1. Dentro de um intervalo válido, pressione brevemente a tecla de desbloqueio na chave;
2. Todas as portas (incluindo o porta-malas) são destrancadas ao mesmo tempo e a luz do pisca alerta, piscará duas vezes para indicar que o estado de alerta do veículo foi desativado.



### Nota

- Caso nenhuma das portas seja aberta em 30 segundos, todas as portas (incluindo o porta-malas) serão automaticamente bloqueadas.

### Localização de veículos

1. Pressione brevemente a chave smart dentro do intervalo efetivo;
2. As luzes do pisca alerta se acenderão, piscarão 3 vezes e ao mesmo tempo um som de alerta será emitido 3 vezes para facilitar localização do veículo.

### Controle remoto das portas e janelas

1. Todas as portas (incluindo o porta-malas) estão fechadas;
2. Dentro de um intervalo válido, pressione brevemente a tecla de bloqueio na chave Smart;
3. Todas as portas (incluindo o porta-malas), bloqueiam ao mesmo tempo, as luzes piscam ao mesmo tempo, um som de alerta é reproduzido para indicar o veículo em estado de alerta.
4. Dentro do alcance efetivo, pressione e segure a tecla de bloqueio na chave Smart. Quando o vidro da janela estiver subindo, pare de pressionar a tecla de bloqueio na chave Smart e a janela subirá automaticamente até o topo.

### Nota

- No processo de controle remoto da janela, você pode pressionar qualquer tecla na chave smart para parar a janela. Além disso, você pode pressionar a tecla de bloqueio na chave smart novamente para concluir o comando da janela.

### Advertência

- Nos casos "ACC" e "ON", a função de controle remoto não funciona corretamente.
- Depois de registrar nas travas das quatro portas antes de poder usar a função janela no controle remoto.
- Quando o veículo está fora de marcha "N" (neutro), ele não pode executar a função da janela no controle remoto.

## Sistema de travamento das portas com controle remoto

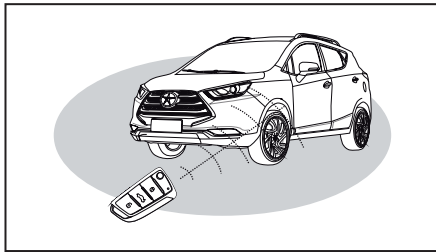

### Operação do controle remoto do sistema de travamento das portas

As portas podem ser travadas ou destravadas usando o sistema de travamento das portas do controle remoto.

**Travamento:** pressione este botão para travar todas as portas. Se todas as portas e o porta-malas estiverem fechados, a luz de advertência irá piscar uma vez, indicando que o veículo está travado e o sistema antifurto acionado.

**Destravamento:** pressione este botão para destravar todas as portas. A luz de advertência irá piscar duas vezes, indicando que o veículo está destravado e o sistema antifurto desativado.

**Abertura do porta-malas:** pressione este botão para abrir o porta-malas. Neste momento, a luz de advertência irá piscar, e o porta-malas poderá ser aberto.

### Sincronismo do controle

Cada transmissão do controle remoto para travamento das portas é codificada eletronicamente para prevenir que outros controles destravem o veículo. Se o controle remoto for perdido ou roubado, você poderá comprar um controle substituto através de uma concessionária autorizada JAC Motors. Se forem necessários um ou mais controles substitutos, leve o controle remoto original quando for a concessionária autorizada JAC Motors para fazer uma cópia ou comprar um controle substituto. Quando a concessionária autorizada JAC Motors sincronizar o controle substituto com o veículo, o controle original também deve ser sincronizado com o veículo.

Após a concessionária autorizada JAC Motors codificar eletronicamente o controle novo, pode ser notado que as vezes o alcance efetivo do controle pode reduzir. Isto é normal para qualquer sistema de travamento por controle remoto.



### **Para verificar se há problemas com o controle remoto da chave**

1. Verifique a distância e aproxime-se do veículo se necessário, especialmente em dias chuvosos ou com neve.
2. Verifique se há outros veículos ou objetos que estão bloqueando os sinais no local, vá um pouco para a direita ou para esquerda, levante um pouco mais o transmissor, e tente novamente.
3. Verifique se a bateria precisa ser substituída. Consulte “Substituição da bateria”.
4. Se o problema continuar, procure uma concessionária autorizada JAC Motors para manutenção.

### **Sistema antifurto**

O roubo de veículos não é uma coisa rara, especialmente em certas cidades. Embora o veículo possua muitas funções antifurto, sabe-se que nenhum dispositivo antifurto é totalmente eficaz.

O veículo está equipado com um sistema antifurto. Este sistema antifurto pode ser ligado apenas ao utilizar a chave ou o controle remoto. O sistema antifurto não é ligado apenas ao fechar as portas.

### **Ativação do sistema antifurto**

1. Gire o interruptor de ignição para a posição “LOCK” e retire a chave do contato.
2. Feche as portas, janelas, capô e porta-malas. Certifique-se que as janelas estão fechadas. O sistema também funciona com as janelas abertas.
3. Utilize o controle remoto ou insira a chave na porta dianteira esquerda e trave as portas.
  - Quando o controle remoto é utilizado para travar as portas, a luz de advertência irá piscar.
  - Todas as portas serão travadas.
  - O sistema antifurto será ativado.

Se você não pode ativar o sistema antifurto, utilize a chave para travar a porta dianteira esquerda.

### Desativação do sistema antifurto

1. Utilize a chave para abrir a porta do motorista.
2. Pressione o botão de destravamento do controle remoto.
  - Todas as portas serão destravadas.
  - A luz de advertência irá piscar duas vezes.
  - O sistema antifurto será desativado.

### Ativação do alarme antifurto

Se a chave ou o controle remoto não for utilizado quando as portas e o porta-malas estiverem abertos, a buzina irá tocar e o pisca alerta irá piscar por cerca de 90 segundos.

### Desativação do alarme antifurto

#### Desativação do alarme

1. Pressione o botão trava/destrava do transmissor do controle remoto.
2. Abra a porta do motorista com a chave.

### Tampa do porta-malas

#### Abertura da tampa do porta-malas

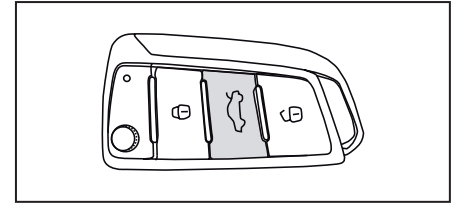

#### Método 1

Quando a chave estiver fora do veículo, e o veículo estiver trancado, coloque a chave dentro da faixa do sensor do veículo, e pressione levemente o botão de abertura do porta-malas no controle remoto da chave. O veículo irá enviar um alarme e a luz indicadora de direção irá piscar duas vezes, indicando que a condição de alerta está desativada. Pressione levemente o botão de abertura do porta-malas, para abrí-lo.

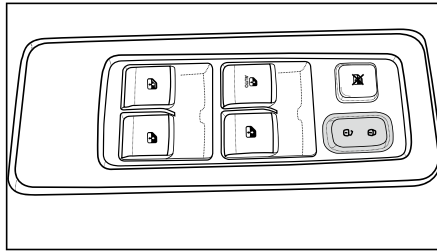

### Método 2

Os botões de controle na porta dianteira próximo ao banco do motorista são utilizados para travar e destravar as portas. Pressione a parte de trás do botão para destravar as portas, então pressione o interruptor no porta-malas para abrir o porta-malas.

### Nota

- Certifique-se que não haja ninguém próximo a região de fechamento do porta-malas antes de fechá-lo.
- Conduzir o veículo com a tampa do porta-malas aberta pode fazer com que os gases de escape entrem no veículo. Os gases de escape são tóxicos e podem causar danos.
- A tampa do porta-malas obstrui a visão quando está aberta. Se a visão da traseira for bloqueada durante a condução, poderão acontecer acidentes, danificar o veículo e outras propriedades e resultar em ferimentos ou morte.
- Toda vez que fechar o porta-malas, puxe a tampa para verificar se ela está travada no local, caso contrário a tampa do porta-malas poderá abrir durante a condução.

- Por causa da constante melhoria da tecnologia de furtos, recomendamos que puxe a maçaneta da porta após travar as portas através do controle remoto afim de confirmar que o veículo está realmente travado.

### Abertura de emergência do porta-malas com o veículo desligado

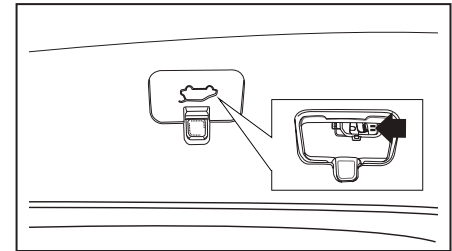

### Abertura de emergência

1. Abaixar o banco traseiro, e remover a trava do porta-malas dentro do veículo para abrir a placa de acabamento da maçaneta.
2. Desloque a alavanca de abertura da trava do porta-malas para abrir o porta-malas.

### Travamento e destravamento das portas com a chave

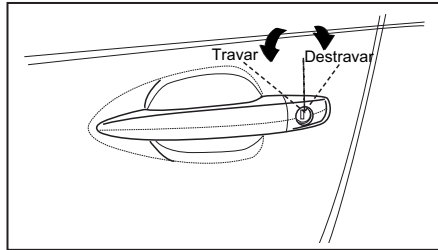

### Travamento com a chave

1. Insira a chave e gire-a no sentido anti-horário, então as quatro portas serão travadas.
2. Gire no sentido horário para destravar as portas, então puxe as maçanetas para fora para abrir as portas.

### Nota

- Ao deixar o veículo sozinho, trave todas as portas e leve a chave.
- Ao trancar as portas com a chave, o sistema antifurto do veículo não será ligado.

### Travamento e destravamento das portas sem chave

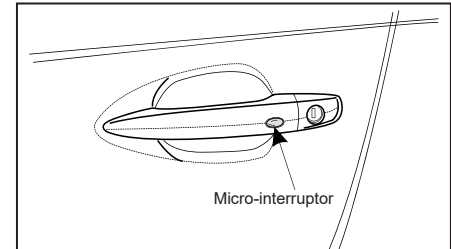

### Travamento sem a chave

1. Feche todas as portas (incluindo o porta-malas);
2. Leve a chave smart perto do veículo e pressione o micro-interruptor na maçaneta externa da porta;
3. Todas as portas (incluindo o porta-malas) serão bloqueadas, as luzes do pisca alerta piscarão e um som de alerta será reproduzido uma vez, o que indica que o veículo está em estado de alerta.





### Nota

- Se todas as portas, exceto a porta dianteira esquerda, estão fechadas, o veículo não realiza a ação de bloqueio e as luzes do pisca alerta não piscarão.
- Além da porta dianteira esquerda, se houver outra porta que não esteja fechada, você poderá pressionar o botão de trava do controle remoto para travar o veículo, mas o estado de alerta não será ativado.

### Destrramento sem a chave

1. Segure a chave smart perto do veículo e pressione o micro-interruptor na maçaneta externa da porta;
2. Todas as portas (incluindo o porta-malas) serão destravadas e a luz do pisca alerta piscará duas vezes, o que indica que o estado de alerta do veículo foi desativado.

### Nota

- Por favor, abra a porta dentro de 30 segundos. Caso contrário, todas as portas (incluindo o porta-malas) serão automaticamente bloqueadas. Neste momento, se houver outra chave no carro, o veículo não será bloqueado automaticamente.
- Quando você tranca o veículo com outra chave no carro, o veículo será automaticamente desbloqueado e o alarme tocará uma vez.

### Advertência

- A função de entrada não funciona nos seguintes casos:
- Não é possível desbloquear o veículo pressionando o micro-interruptor na maçaneta externa da porta pouco tempo depois de acionar o interruptor para bloquear o veículo;
- A função de desbloqueio sem a chave será desativada quando a trava central for usada;
- A função de desbloqueio sem chave será desativada quando o controle remoto for usado no veículo;
- A função de bloqueio e desbloqueio sem chave será impedida quando o veículo estiver bloqueado pela chave.

## Portas

### Travamento e destravamento das portas sem a chave

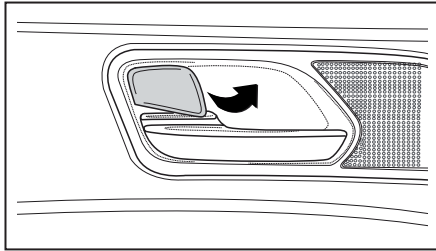

Primeiro, gire o interruptor de ignição para a posição "LOCK", retire a chave, pressione o botão de travamento da maçaneta. Quando a porta for fechada pelo exterior do veículo, ela será travada.

### Nota

- Quando as portas são travadas desta maneira, o sistema antifurto não será ativado.
- Preste atenção para não deixar a chave dentro do veículo.
- Quando o botão de travamento da porta está destravado, as portas podem ser abertas diretamente utilizando a maçaneta interna, e também podem ser abertas utilizando a maçaneta externa.

### Botão principal do travamento das portas

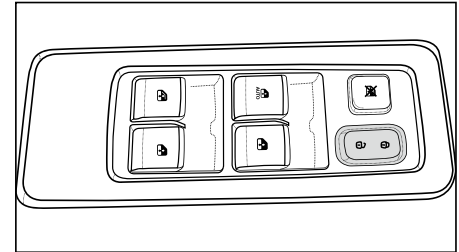

O botão principal do travamento das portas na porta do motorista pode controlar o travamento das quatro portas. Pressione a parte da frente do botão para travar as quatro portas, e pressione a parte traseira para destravá-las.

## Trava de segurança para crianças

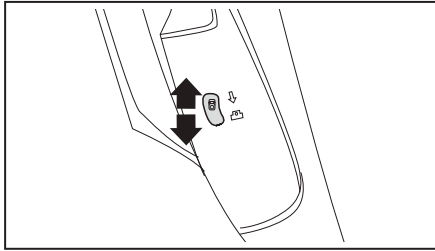

As duas portas traseiras do veículo estão equipadas com travas de segurança para crianças. As travas de segurança para crianças são utilizadas para prevenir que os passageiros (principalmente crianças) sofram ferimentos desnecessários devido a abertura acidental das portas por dentro do veículo. É recomendado o uso deste dispositivo quando houver crianças nos bancos traseiros.

## Acionamento da trava de segurança para crianças

Para acionar a trava de segurança para crianças, mova a trava na borda da porta para a posição “ON” antes de fechar a porta. Neste momento, a porta só poderá ser aberta pela maçaneta externa.

## Liberação da trava de segurança para crianças

Para liberar a trava de segurança para crianças, abra a porta pelo lado de fora do veículo e mova a trava na borda da porta para a posição “OFF”.

### Nota

- Quando a trava de segurança para crianças estiver ativada, não force as maçanetas internas, ou elas serão danificadas.

### Advertência

- Antes de dirigir (especialmente com crianças no veículo), certifique-se que todas as portas estão fechadas e travadas para garantir que as portas não abram repentinamente. No caso de acidentes, utilizar o cinto de segurança e fechar bem as portas evita que os passageiros sejam jogados para fora do veículo.
- Antes de abrir as portas, observe as condições do tráfego ao seu redor para evitar acidentes.

## Vidros elétricos

Quando o interruptor de ignição está na posição "ON", o vidro elétrico pode ser acionado. O interruptor principal está localizado no painel lateral da porta do motorista, os painéis das portas dos passageiros são equipados com interruptor para controlar seus respectivos vidros elétricos.

O vidro elétrico dianteiro esquerdo possui as funções anti-esmagamento e elevamento automático do vidro, mas estas funções podem ser realizadas apenas após a inicialização. Inicialização do sistema: primeiramente, desça totalmente o vidro, acione o botão de subida do vidro até o vidro atingir o topo, mantenha o botão acionado com o vidro fechado por pelo menos 2 segundos.

### Nota

- Nunca utilize o interruptor principal e o auxiliar ao mesmo tempo e em direções opostas, ou o vidro irá parar, e não poderá ser aberto ou fechado.
- Cuidado ao fechar os vidros! Embora o vidro tenha a função anti-esmagamento, o vidro ainda possui uma força de 100 N durante o fechamento. Portanto, tenha cuidado para não ser prensado pelo vidro.

## Principais interruptores do painel de controle

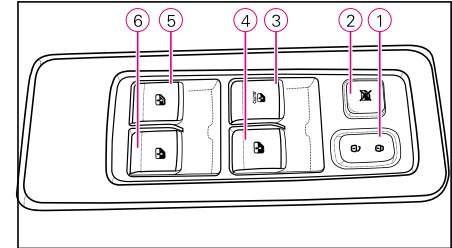

- ① Interruptor de travamento das portas
- ② Interruptor de travamento das janelas
- ③ Interruptor do vidro elétrico dianteiro esquerdo
- ④ Interruptor do vidro elétrico dianteiro direito
- ⑤ Interruptor do vidro elétrico traseiro esquerdo
- ⑥ Interruptor do vidro elétrico traseiro direito

## Principais interruptores do painel de controle(I)

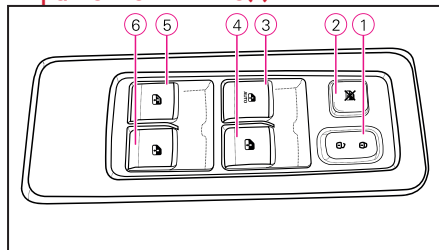

- ① Interruptor de bloqueio (trava) da porta
  - Pressione para a frente o botão de bloqueio da porta, e a porta será trancada;
  - Pressione para trás o botão de bloqueio da porta, e a porta será destrancada;
- ② Interruptor de bloqueio da janela
  - Pressionando o interruptor de bloqueio da janela, não é possível abrir ou fechar as janelas e apenas a janela da porta dianteira esquerda pode ser aberta ou fechada. A janela pode restaurar a operação normal após o botão de

bloqueio ser pressionado novamente.

- ③ Interruptor de elevação da janela da porta dianteira esquerda
  - Quando o veículo está em primeira marcha, a janela é movimentada manualmente. Para parar, solte o botão;
  - Posicionar na primeira marcha, a janela desce manualmente. Para parar, solte o botão; na segunda marcha, a janela desce automaticamente. Para parar, pressione o botão novamente.
- ④ Interruptor do vidro da porta dianteira direita
- ⑤ Interruptor do vidro da porta traseira esquerda
- ⑥ Interruptor do vidro da porta traseira direita

A operação de elevação das outras três janelas é feita do mesmo modo, levante a janela manualmente, para parar, solte o botão, para baixar a janela manualmente, pressione, o botão e solte o botão para parar.

## Operação do interruptor dos vidros das janelas dos passageiros

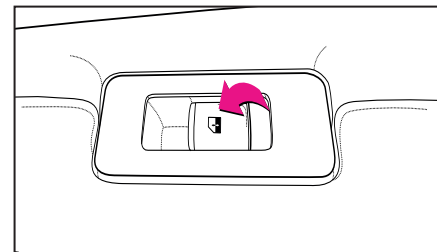

Abriu: pressione o interruptor para baixo, o vidro da janela será aberto. Para parar, solte o botão;

Fechar: Levante o interruptor e o vidro da janela fechará. Para parar, solte o botão.

## Principais interruptores do painel de controle(II)

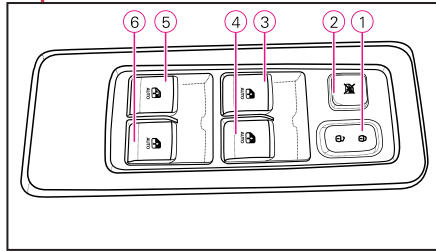

- ① Interruptor de bloqueio (trava) da porta
  - Pressione para a frente o botão de bloqueio da porta, a porta bloqueia.
  - Pressione para trás o botão da porta, e a porta desbloqueia.
- ② Interruptor de bloqueio das janelas
  - Pressione o interruptor de bloqueio das janelas, o bloqueio da elevação das janelas, permite que apenas a janela do lado do condutor pode ser operada, as janelas dos ocupantes não podem ser operadas; pressione o interruptor de bloqueio da janela, e

desbloqueie as janelas.

- ③ Interruptor de elevação da janela da porta dianteira esquerda.
  - Quando o veículo está em primeira marcha, a janela é movimentada manualmente. Para parar, solte o botão;
  - Posicionado na primeira marcha, a janela desce manualmente. Para parar, pressione o botão novamente.
- ④ interruptor do vidro da porta dianteira direita.
- ⑤ interruptor do vidro da porta traseira esquerda.
- ⑥ interruptor do vidro da porta traseira direita.

A operação de elevação das outras três janelas é feita do mesmo modo, levante a janela manualmente, para parar, solte o botão, para baixar a janela manualmente, pressione, o botão e solte o botão para parar.

## Elevação automática/semi-automática\*

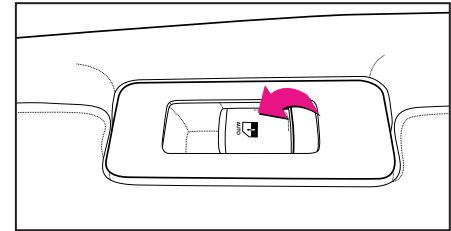

Levante pressionando manualmente a primeira vez, a janela levanta manualmente. Para parar, solte o botão; Posicione para baixo uma vez manualmente, a janela desce, para parar, solte o botão; na segunda pressão, a janela desce automaticamente. Para parar, pressione o botão novamente.

## Capô

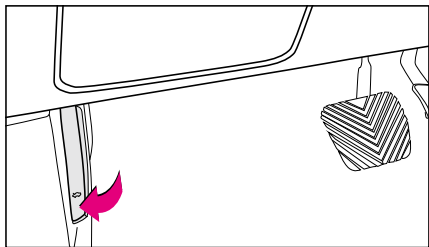

A alavanca de destravamento do capô está localizada na parte inferior esquerda do painel de instrumentos do motorista. A operação de abertura e fechamento do capô é a seguinte:

### Funcionamento

1. Puxe a alavanca de destravamento do capô.
2. Coloque a mão na parte interna do capô e deslize-a para esquerda para mover a trava de segurança e levantar o capô.
3. Levante a haste de apoio do capô e apoie o capô pelo orifício de encaixe.

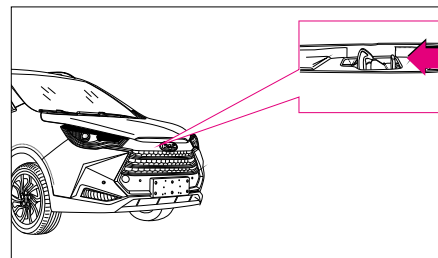

Antes de fechar o capô, levante-o ligeiramente, solte a haste de apoio do capô e encaixe-a em sua presilha. Abaixar o capô lentamente, e deixe-o cair livremente a uma distância de aproximadamente 30 cm da trava, para travá-lo. Então, levante ligeiramente o capô para verificar se o capô está fechado e travado. Se o capô não estiver fechado e travado, repita as etapas acima.

### Advertência

- Certifique-se que o capô está travado antes de conduzir o veículo, ou o capô poderá abrir e bloquear a visão podendo causar um acidente.
- Ao verificar o motor, encaixe a haste de apoio corretamente para prevenir que o capô caia e cause um ferimento em alguém.
- Não movimente o veículo com o capô aberto. O capô irá bloquear a visão e também poderá cair ou ser danificado.
- Não puxe a alavanca de destravamento do capô durante a condução.

### Tampa de abastecimento de combustível

O bocal de abastecimento do tanque de combustível está instalado na parte traseira da lateral esquerda da carroceria.

### Abertura da tampa de abastecimento de combustível

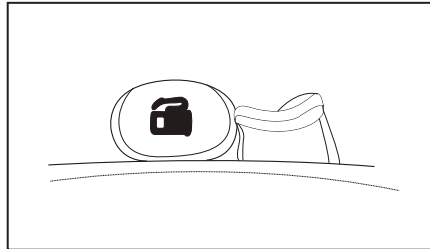

Abra a tampa de abastecimento de combustível através da alavanca de abertura no lado esquerdo do banco do motorista, então gire a tampa no sentido anti-horário.

### Fechamento da tampa de abastecimento de combustível

Após reabastecer, gire a tampa do bocal de abastecimento até ouvir um clique, então feche a tampa de abastecimento de combustível.

### Nota

- Se houver dificuldade para abrir a tampa de abastecimento devido a congelamento, bata levemente ou empurre a tampa para quebrar o gelo, e então abra a tampa. Não force a tampa. Se necessário, utilize um agente de descongelamento certificado (não utilize fluido de radiador anticongelante) em volta da tampa ou conduza o veículo para um local quente para derreter o gelo.





## Teto solar\*

### Funcionamento do teto solar

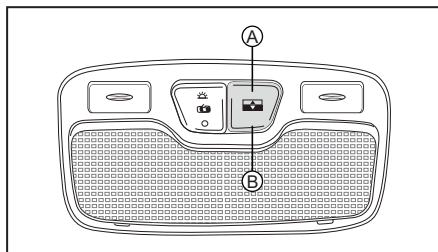

### Inclinação do teto solar

Quando o interruptor de ignição está ligado, pressionando o lado **A** do botão, o teto solar irá inclinar totalmente e parar automaticamente. Durante o processo de inclinação automático, pressionando qualquer botão, o teto solar irá parar na posição em que se encontrar.

Pressione o lado **B** do botão, para fechar o teto solar. O teto solar não possui função anti-esmagamento.

Pressione o botão **B**, não irá fechar o teto solar automaticamente.

### Abertura/fechamento do teto solar

Quando o interruptor de ignição está ligado, pressionando o lado **B** do botão, o teto solar irá abrir e parar automaticamente quando atingir o fim de curso. Neste momento, pressionar qualquer botão no meio do percurso. Para o teto solar na posição atual.

Pressionando e segurando o botão, o teto solar irá abrir totalmente, mas se soltar o botão o teto solar para de se mover. Quando o teto solar abrir, o para-sol é aberto simultaneamente.

Pressionando o lado **A** do botão constantemente irá bloquear a claridade externa. Se o botão for solto no meio do processo, o teto solar irá parar de se mover.

Pressione o lado **A** do botão, não irá fechar o teto solar automaticamente.

O para-sol do teto solar só pode ser fechado manualmente.

Quando o fechamento do teto solar é obstruído, o teto solar irá reabrir automaticamente e parar automaticamente no seu fim de curso.

O modo de inclinação não tem esta função.

### Advertência

- Cuidado ao utilizar o teto solar. O uso inadequado pode causar um acidente.
- Certifique-se de levar a chave do veículo ao sair do veículo.
- Nunca deixe uma criança ou pessoas dependentes dentro do veículo, e não deixe a chave do veículo com eles. A utilização acidental da chave do veículo pode fechar o veículo, ligar o motor, ou ligar o interruptor de ignição e controlar o teto solar.
- Se houver falha no teto solar procure uma concessionária autorizada JAC Motors para verificar o sistema.

### Iluminação e visibilidade Interruptor do pisca alerta

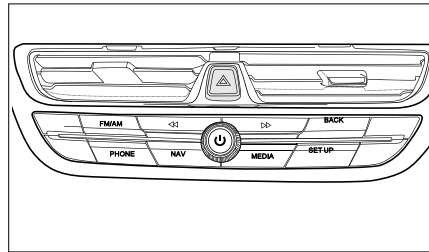

Há uma marca triangular no interruptor do pisca alerta, como indicado na figura acima. O pisca alerta pode ser utilizado com o interruptor de ignição desligado. Você pode utilizar o pisca alerta nas seguintes condições:

- Emergências.
- O veículo não está seguro devido a falhas.
- Se o veículo precisar ser estacionado devido a uma falha em um local perigoso.

A luz indicadora de direção no painel e o interruptor do pisca alerta piscam quando o pisca alerta está acionado.

### Advertência

- Quando a luz de advertência é ligada, a luz indicadora de direção não pode ser utilizada para indicar uma mudança de faixa. Neste momento, se for necessário mudar de faixa, certifique-se que o veículo está em segurança.

## Ajuste da luz de fundo do painel de instrumentos

O botão de ajuste do brilho está localizado no painel de interruptores a esquerda do volante de direção. Girar o interruptor de ajuste do brilho irá clarear ou escurecer a luz de fundo do painel de instrumentos e dos interruptores.

O botão de ajuste do brilho só funciona com a luz de fundo ligada.

## Grupo de interruptores da central de controle

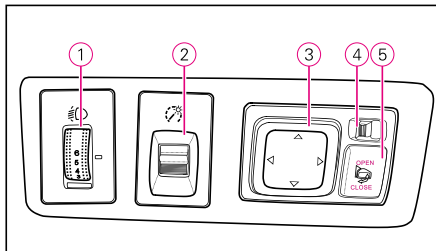

- ① Interruptor de ajuste da altura do feixe do farol

A altura dos feixes de luz do farol pode ser alterada e o interruptor de ajuste está localizado no painel de controle, no lado esquerdo do volante. Através do interruptor de ajuste, pode-se ajustar a altura da luz para adaptar-se as diferentes condições de terreno e de condução do veículo. Com o aumento da marcha, a intensidade da luz diminui sob pressão.

- ② Interruptor de ajuste a iluminação do painel de instrumentos
- ③ Interruptor de rebatimentos dos espelhos retrovisores
- ④ Interruptor seletor do espelho retrovisor
- ⑤ Interruptor do espelho retrovisor
- Pressionar a tecla CLOSE (FECHAR), dobrará o espelho retrovisor automaticamente; pressione a tecla OPEN (ABRIR), o espelho retrovisor abre automaticamente

### Nota

- O interruptor de ajuste da iluminação pode ser ajustado apenas com o interruptor de ignição na posição "ON".

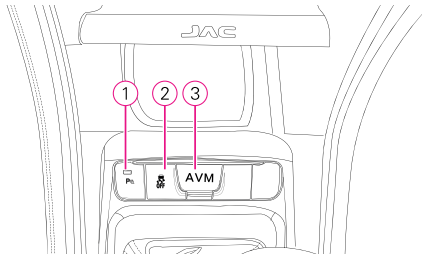

- ① Interruptor do auxiliar de estacionamento: Liga/desliga o sensor frontal;
- ② Interruptor "ESC "OFF" \*: Liga/desliga a função "ESC";
- ③ Interruptor "AVM": Liga / desliga a função de estacionamento panorâmico de 360 graus.

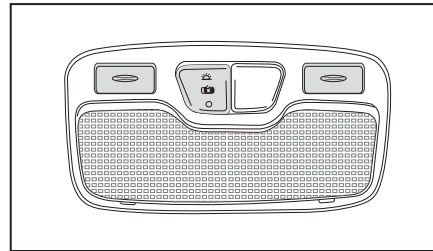

## Iluminação interna

### Luz de cortesia



A iluminação emitida pela luz de cortesia é conveniente para leitura noturna ou pode ser utilizada como luz individual para o motorista e para o passageiro dianteiro.

### Interruptor da luz de leitura dianteira possui três posições:

-  Neste modo, não importa a posição que o interruptor de ignição se encontra, a luz de leitura acende quando qualquer porta for aberta. Após este modo ser desligado, a luz de leitura continua acesa durante 30 segundos e apaga gradualmente se nenhuma porta for aberta. Se as portas forem fechadas, a luz de leitura apaga gradualmente 30 segundos depois. Mas se o interruptor de ignição estiver na posição "ON" e todas as portas estiverem trancadas, a luz de leitura apaga imediatamente. Se as portas forem abertas, a luz de leitura apaga após permanecer acesa durante 15 min.
-  Neste modo a luz de leitura permanece ligada.
-  Neste modo a luz de leitura permanece desligada.

### Luz de leitura\*

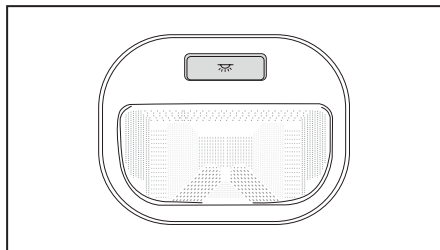

A luz de leitura é controlada pelo interruptor de três estágios da luz de cortesia. Mas quando as luzes das portas estão acesas, pressione o interruptor da luz de leitura para acendê-la, independente da luz de cortesia.

### Luz das portas\*

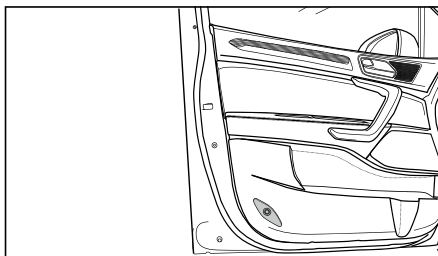

As luzes das portas estão localizadas na parte interna das portas dianteiras e abaixo das bordas. Ao abrir uma porta, a respectiva luz irá acender. Após fechar a porta, a luz irá apagar.

### Luz do porta-malas

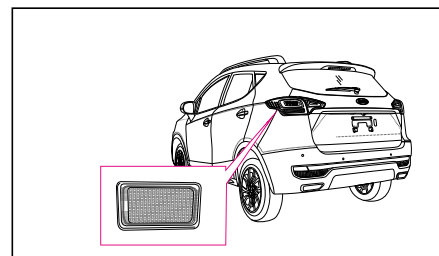

A luz do porta-malas está localizada na parte interna superior do porta-malas. Após abrir o porta-malas, a luz irá acender. Após fechar o porta-malas, a luz irá apagar.

## Iluminação externa

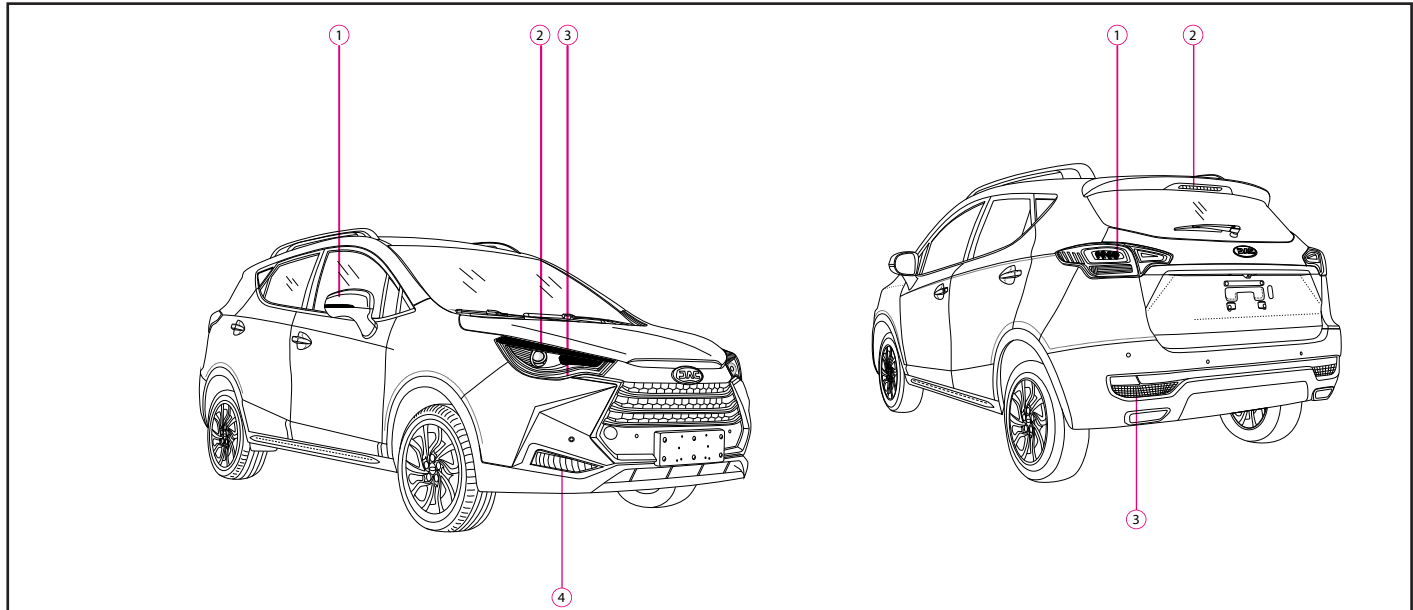

- ① Luzes indicadoras de direção
- ② Farol dianteiro

- ③ Lanterna diurna
- ④ Farol de neblina dianteiro

- ① Lanterna traseira
- ② Luz de freio superior
- ③ Farol de neblina traseiro

## Conjunto ótico dianteiro (farol alto, farol baixo, lanterna diurna, luz indicadora de direção)

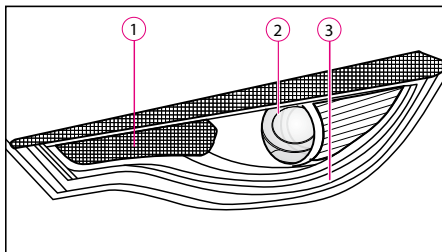

- 1 Farol alto/ Farol baixo
- 2 Luzes de posição
- 3 DRL (lanterna diurna)

### Luz do farol alto

A luz do farol alto é utilizada para ajudar a saber as condições da pista em longas distâncias na condução noturna ou em condições de visibilidade ruim (sempre acione o interruptor do farol baixo ao avistar um veículo).

### Luz do farol baixo

A luz do farol baixo é utilizada quando se sabe das condições da pista em longas distâncias na condução noturna (com boa iluminação externa) para garantir sua segurança.

### Lanternas

As lanternas são utilizadas ao escurecer, ou em ambientes com pouca visibilidade.

#### Nota

- Toda vez que uma lâmpada for removida ou substituída, a calibração das luzes deve ser feita novamente. As luzes pertencem aos equipamentos de segurança. No caso de necessidade de substituição e manutenção, vá até uma concessionária autorizada JAC Motors. As lâmpadas não devem ser modificadas, removidas ou substituídas por alguém que não tenha a experiência necessária.

### Farol de neblina\*

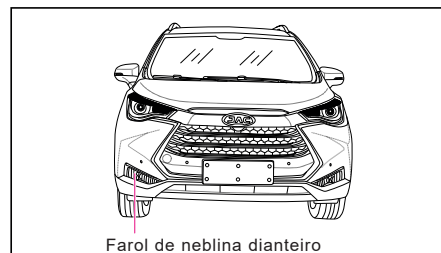

Farol de neblina dianteiro

O farol de neblina dianteiro junto com o farol fornece uma melhor iluminação quando a visibilidade é ruim, garantindo sua segurança e a de terceiros.

## DRL (Lanterna diurna)\*

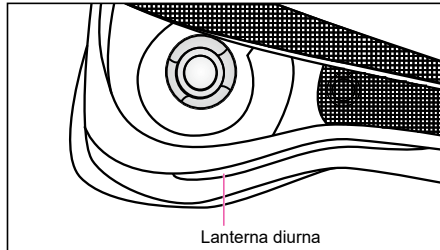

A lanterna e o farol de neblina dividem um alojamento que está localizado abaixo da lâmpada do farol de neblina. As lanternas diurnas são utilizadas para alertar pedestres e veículos enquanto o veículo passa através de túneis ou áreas escuras durante o dia. As lanternas podem ser ligadas apenas com o motor ligado e o freio de estacionamento desativado.

## Luzes indicadoras de direção

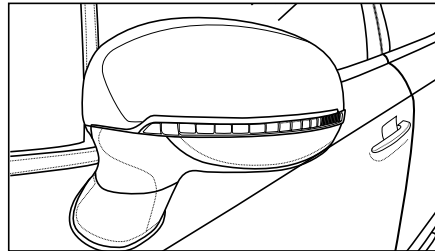

Indica a direção que será tomada para pedestres e outros motoristas ao lado do veículo.

### Nota

- Em dias chuvosos, após estacionar por um longo tempo, as luzes irão embaçar, o que é um fenômeno normal e não uma falha por infiltração de água.

## Conjunto ótico traseiro

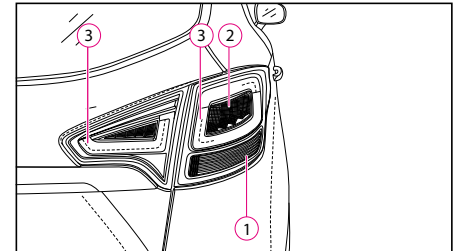

- ① Luzes indicadoras de direção traseira
- ② Luz de freio

### Luzes indicadoras de direção traseira

Indica a direção que será tomada para pedestres e outros motoristas atrás do veículo.

### Nota

- Se precisar fazer uma curva ou mudar de faixa, utilize a luz indicadora de direção de 50 à 100m antes da curva de modo que o motorista e os pedestres atrás de você possam saber claramente a direção que o veículo irá tomar para evitar acidentes.



## Luz de freio

A luz de freio é utilizada para alertar os motoristas e os pedestres atrás do veículo sobre a diminuição da velocidade do seu veículo, seja devido as condições da pista a frente, ou o trânsito, etc.

### Nota

- Para a sua segurança e a segurança dos passageiros, verifique se as luzes do freio funcionam normalmente antes de utilizar o veículo. Se as luzes estiverem com defeito ou danificadas, repare-as imediatamente a fim de evitar acidentes desnecessários.

## Luz de ré

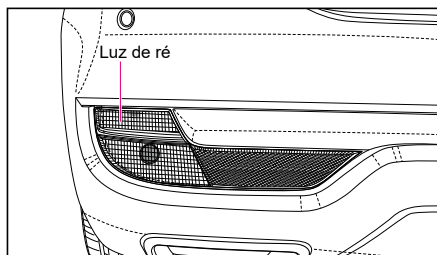

A luz de ré é utilizada para alertar os motoristas e os pedestres atrás do veículo que a marcha ré foi engatada.

### Nota

- Quando precisar dar ré, pode ser melhor sair do veículo, antes da manobra, verifique as condições da pista atrás do veículo, para evitar que o veículo atole ou que sofra colisões desnecessárias.

## Luz de freio superior

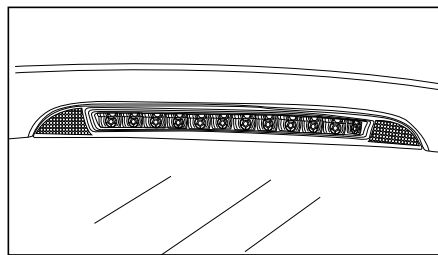

A luz de freio superior é utilizada para complementar o alerta das ações da luz de freio.

## Luz da placa de licença

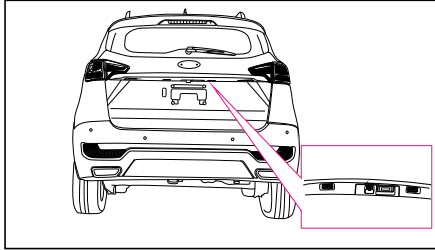

A luz da placa de licença é utilizada para iluminar a placa do veículo durante a noite.

## Farol de neblina traseiro

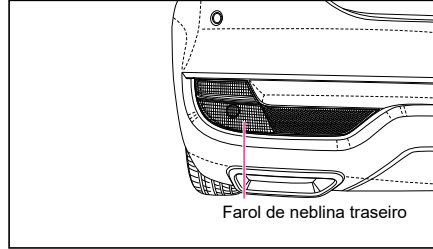

O farol de neblina traseiro alerta sua posição aos motoristas e pedestres atrás do veículo quando a visibilidade é ruim, de modo a evitar acidentes desnecessários ou problemas no tráfego.

## Refletor traseiro

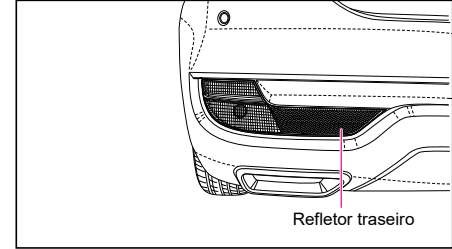

O refletor traseiro não possui uma fonte de luz interna, mas utiliza principalmente padrões internos de reflexão para alertar o veículo que esta atrás.

### Nota

- Caso não tenha ferramentas profissionais, lâmpadas com a potência correta ou habilidade para realizar o trabalho. Vá a uma concessionária autorizada JAC Motors para inspecionar as luzes internas e externas. Na maior parte dos casos, substituir uma lâmpada do veículo é difícil, pois é necessário desmontar muitas outras peças antes de conseguir ter acesso as lâmpadas.
- Remover/instalar o conjunto das luzes pode danificar o seu veículo.

### Interruptor combinado

#### Interruptor da luz indicadora de direção

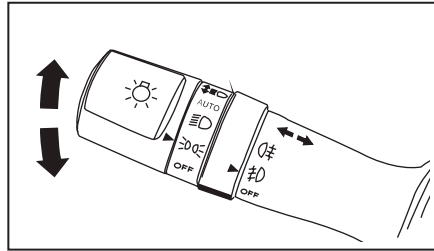

A luz indicadora de direção funciona apenas com o interruptor de ignição ligado.

Para virar à esquerda, empurre a alavanca para baixo. Para virar à direita empurre a alavanca para cima. Neste momento, a luz indicadora de direção correspondente também irá piscar no painel.

Após terminar a curva e o volante de direção retornar, a alavanca da luz indicadora de direção irá retornar e a luz indicadora de direção irá desligar automaticamente.

### Interruptor do farol

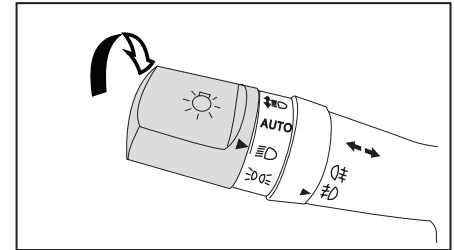

Gire o interruptor na extremidade da alavanca de controle das luzes indicadoras de direção para controlar a iluminação. Quando o interruptor é girado para a posição as lanternas, a luz da placa de licença, a luz de fundo do painel de instrumentos e do console central são ligadas. Quando o interruptor é girado para a posição os faróis são ligados.

### Nota

- Quando o interruptor do farol está em uma destas duas posições, se a chave for retirada, as lanternas permanecerão acesas.
- Verifique se o interruptor do farol está na posição "OFF" antes de sair do veículo, para evitar que a bateria descarregue impossibilitando dar a partida no veículo.

### Acendimento automático do farol\*

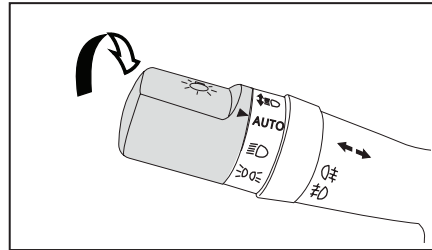

Quando o interruptor é girado para a posição "AUTO", as luzes do veículo acendem automaticamente quando escurecer. Durante o dia ou com iluminação alta, as luzes apagam automaticamente.

### Interruptor da luz do farol alto

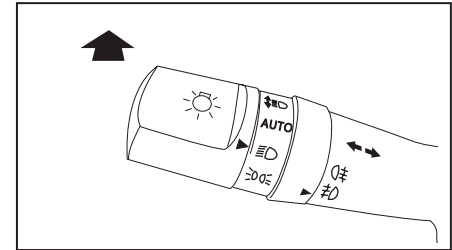

Gire o interruptor na extremidade da alavanca do interruptor combinado das luzes indicadoras de direção para a posição e empurre a alavanca do interruptor combinado para frente até ouvir o som de "clique" ligando o farol alto. Quando o farol alto é aceso, a luz indicadora do farol alto no painel também irá acender. Para voltar para o farol baixo, puxe a alavanca para trás.

## Lampejo do farol alto

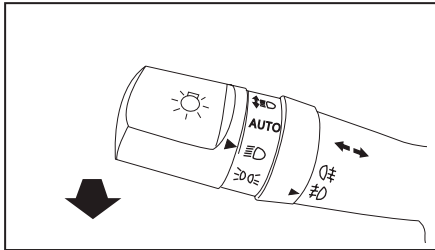

Para piscar a luz do farol alto, puxe a alavanca do interruptor da luz indicadora de direção levemente para trás e solte-a. Neste momento, a luz do farol alto irá acender e logo apagar.

Mesmo se a alavanca do interruptor da luz indicadora de direção estiver na posição "OFF", o farol irá piscar. Se a alavanca do interruptor da luz indicadora de direção for puxada e não for liberada na sequência, a luz do farol alto permanecerá aceso enquanto a alavanca permanecer puxada.

## Interruptor do farol de neblina dianteiro\*/traseiro

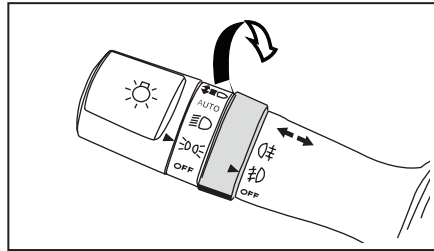

O interruptor dos faróis de neblina está localizado na alavanca do interruptor combinado esquerdo. Quando o interruptor da extremidade da alavanca é girado para a posição ou , você pode girar o botão central da alavanca de controle da posição para a posição . No momento em que os faróis de neblina acendem, a luz indicadora do farol de neblina também acenderá no painel. Quando o interruptor é colocado na posição "OFF", os faróis de neblina apagarão.

### Nota

- Antes de utilizar o farol de neblina, o interruptor de ignição deve estar na posição "ON".

## Limpador do parabrisa

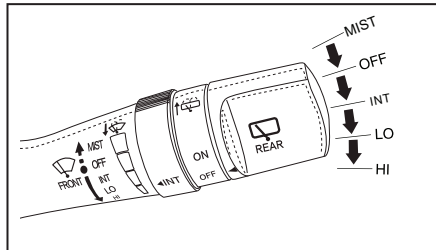

O limpador e o lavador do parabrisa podem ser controlados pelo interruptor combinado direito.

O interruptor combinado controla o limpador do parabrisa da seguinte maneira:

### MIST (névoa)

Mova a alavanca do interruptor combinado para cima até a posição "MIST", neste modo o limpador começará a funcionar, e quando a resistência externa for eliminada, a alavanca do interruptor combinado retorna a sua posição original e o limpador para.

### INT (intermitente)

Mova a alavanca do interruptor combinado para baixo até a posição "INT", e ajuste o intervalo de tempo do movimento do limpador através do botão na alavanca.

### LO (baixa velocidade)

Mova a alavanca do interruptor combinado para baixo até a posição "LO". O limpador funcionará em velocidade baixa.

### HI (alta velocidade)

Mova a alavanca do interruptor combinado para baixo até a posição "HI". O limpador funcionará em alta velocidade.

### Desligamento do limpador do parabrisa

Mova a alavanca do interruptor combinado para a posição "OFF". O limpador irá parar.

## Funcionamento do limpador dianteiro no tempo intermitente

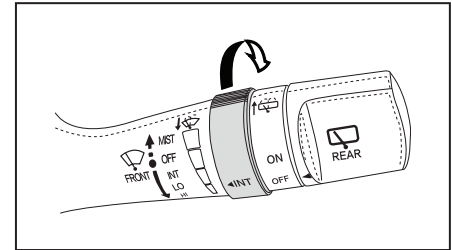

Quando a alavanca do interruptor combinado está na posição "INT", a velocidade do limpador pode ser ajustada rotacionando o botão indicado acima.



## Limpador do vidro traseiro\*

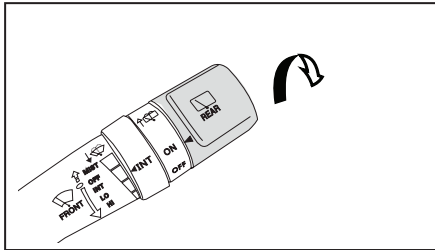

### Acionamento do limpador do vidro traseiro

Gire a alavanca de controle para a posição "ON".

### Desligamento do limpador do vidro traseiro

Gire a alavanca de controle para a posição "OFF".

## Lavador do vidro

### Esguicho de água dianteiro

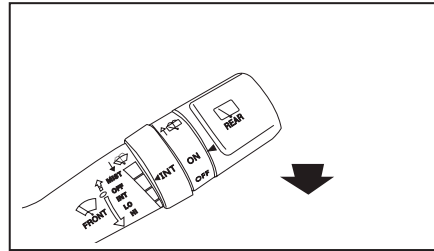

Puxe a alavanca de controle do limpador em sua direção.

## Esguicho de água traseiro

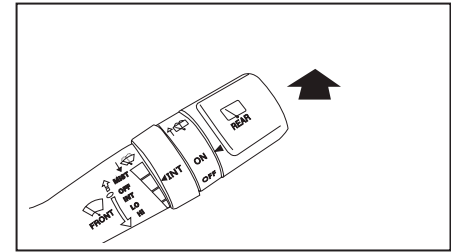

Empurre a alavanca de controle do limpador para frente.

### Nota

- No inverno ou dias muito frios, antes de utilizar o limpador, certifique-se que as palhetas do limpador do parabrisas não estão congeladas.

### Nota

- O tempo de utilização do lavador não pode ser maior do que 15 segundos. Não utilize o lavador quando não houver solução de lavagem no reservatório.
- Em regiões com temperaturas muito baixas, utilize solução de lavagem do parabrisa com anticongelante.
- Verifique se as palhetas do limpador do parabrisas não estão congeladas ao utilizar os limpadores em baixas temperaturas, caso contrário o motor do limpador pode queimar.
- Durante a utilização dos limpadores, se o funcionamento das palhetas for obstruído pelo gelo ou outros obstáculos, o motor do limpador provavelmente irá queimar. Neste caso, pare o veículo imediatamente, desligue o interruptor de ignição, e limpe o parabrisas de modo que os limpadores possam trabalhar livremente.

- Não utilize o limpador quando a superfície do parabrisa estiver seca, caso contrário ele pode arranhar o vidro e causar o desgaste precoce das palhetas.

### Quebra-sol

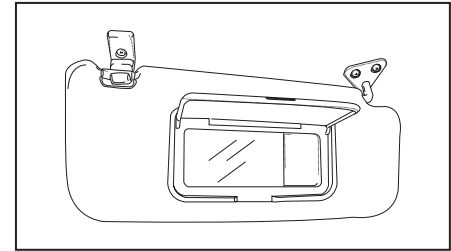

Dois quebra-sol estão instalados no veículo para bloquear a luz do sol frontal ou lateral do lado do motorista e do passageiro dianteiro. Para reduzir ou bloquear a luz do sol, abaixe o quebra-sol.



Para bloquear a luz do sol na lateral, abra o quebra-sol e gire-o para a esquerda (lado do motorista) ou para a direita (lado do passageiro dianteiro).

O quebra-sol está equipado com espelhos. As luzes do espelho acendem automaticamente ao levantar a capa do espelho.

## Espelhos retrovisores

### Espelho retrovisor interno

O espelho retrovisor interno possui um sistema anti-ofuscamento operado manualmente. Após escolher uma posição de condução confortável, ajuste o espelho retrovisor segurando a parte central do espelho e movendo-o em qualquer direção, de modo que o veículo de trás seja visto claramente.

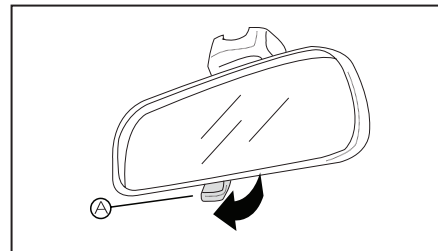

Posição normal: pressione a alavanca de controle anti-ofuscamento <sup>(A)</sup> em direção à frente do veículo.

Posição anti-ofuscamento: pressione a alavanca de controle anti-ofuscamento em direção à traseira do veículo.

#### Nota

- Dirigir com a visão traseira prejudicada pode causar acidentes, danificar o veículo, propriedades e causar danos pessoais.

## Espelhos retrovisores elétricos externos

O interruptor de controle dos retrovisores externos está localizado no painel de interruptores a esquerda do volante de direção.

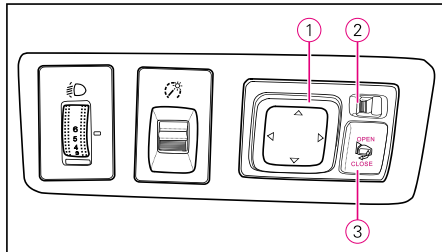

### Ajuste do retrovisor externo

Direcione o botão de controle ② do retrovisor externo para esquerda, e então ajuste o retrovisor esquerdo até a posição desejada pressionando os lados correspondentes do botão de ajuste ①. Verifique se a visão do retrovisor está ajustada corretamente. Coloque o interruptor de controle para o lado do retrovisor direito de modo que ele

também possa ser ajustado. Se o botão de controle estiver posicionado no centro, nenhum dos retrovisores se move.

### Nota

- Mantenha o interruptor de ignição na posição "ON" antes de ajustar os retrovisores.

### Aquecimento dos espelhos retrovisores externos\*

Ligue o interruptor de ignição, e ajuste o botão do A/C para o modo de desembaçamento do parabrisa, de modo que a função de aquecimento do retrovisor externo elimine a água e a umidade do espelho.

### Espelhos retrovisores elétricos externos

O interruptor de controle do espelho retrovisor elétrico dobrável ③ está localizada no painel de controle do lado esquerdo do volante.

### Nota

- Mantenha os retrovisores sempre ajustados, e utilize-os durante a condução para aumentar sua visão de modo que você possa ver os objetos e veículos ao seu redor claramente.
- Se não puder avaliar a distância entre seu veículo e outros objetos claramente, pode ocorrer uma colisão acidental, que poderá danificar o seu veículo, outras propriedades, ou causar danos pessoais.
- Os espelhos retrovisores mal ajustados podem causar danos. Não raspe o gelo dos espelhos.
- Se gelo ou outros objetos limitarem o movimento dos espelhos, não force para ajustar. Use sprinklers ou aquecedores de degelo para descongelar.

## Bancos dianteiros

### Ajuste da distância do banco

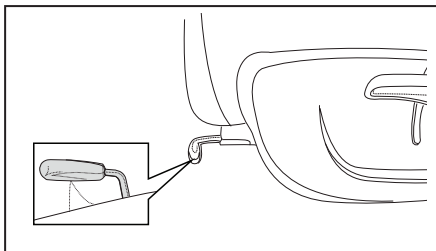

#### Ajuste de distância

1. Levante e segure a alavanca de controle localizada na frente do banco para destravá-lo.
2. Deslize o banco até a posição desejada, e então solte a alavanca de controle. Tente mover o banco com o seu corpo, e verifique se o banco está travado no local.

#### Nota

- Durante a condução do veículo, ajustar o banco do motorista pode causar a perda de controle do veículo. Ajuste o banco do motorista quando o veículo estiver parado.

### Ajuste da inclinação do encosto do banco

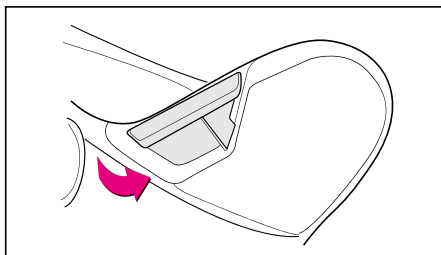

O banco deste veículo está equipado com uma alavanca de ajuste do ângulo de inclinação do encosto do banco, instalada na lateral do banco.

#### Ajuste da inclinação

1. Levante a alavanca de ajuste e ajuste o encosto do banco até a posição desejada.
2. Solte a alavanca de ajuste e empurre o encosto do banco para confirmar que o encosto do banco está travado.
3. Levante a alavanca de ajuste, e o encosto do banco irá se mover para a posição vertical.

### Nota

- Nunca incline o encosto do banco com o veículo em movimento.
- Tenha cuidado especial ao puxar a alavanca de operação com o encosto totalmente inclinado, pois o encosto do banco retorna automaticamente por meio de mola, podendo causar ferimentos. Para essa condição de uso, segure a parte frontal do encosto com uma das mãos, puxe a alavanca e controle o movimento do encosto até a posição desejada. Por fim, libere a alavanca e certifique-se que o encosto está travado.

### Ajuste da altura do banco\*

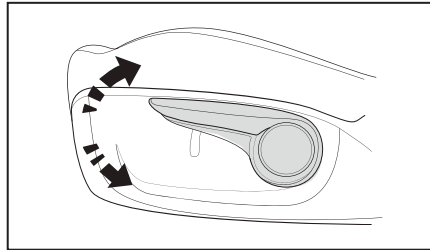

A alavanca de ajuste da altura do banco está instalada na lateral do banco.

#### Ajuste de altura

1. Mova a alavanca de ajuste de altura para cima ou para baixo e ajuste a altura do banco até a posição desejada.

### Ajuste do encosto de cabeça dos bancos dianteiros e traseiros

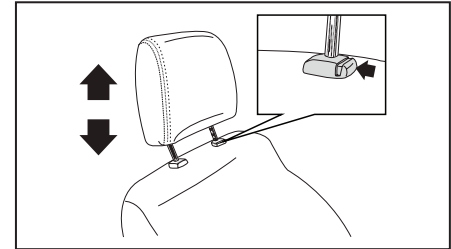

Ajuste a altura do encosto de cabeça de modo que fique próximo o suficiente do topo de sua cabeça. A posição acima pode reduzir o risco de ferimentos no pescoço durante uma colisão.

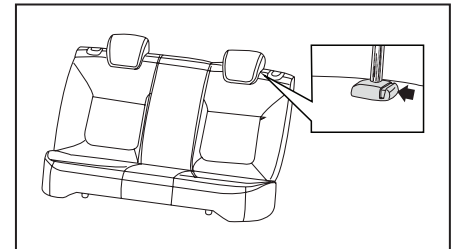

## Bancos traseiros

### Rebatimento dos bancos traseiros

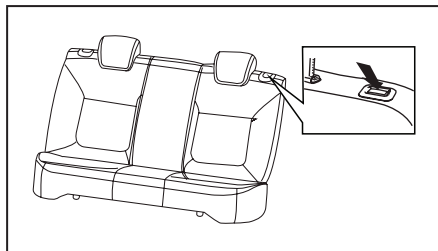

Pressione o botão de destravamento do encosto do banco e puxe o encosto para frente. O banco traseiro pode ser dobrado por 2/3 de seu curso.

Ao retornar o encosto do banco para sua posição original, certifique-se que o encosto do banco está travado.

### Descanso de braço do banco traseiro\*

O descanso de braço do banco traseiro está localizado no meio do encosto do banco traseiro central. Abaixê-o quando necessário.

O descanso de braço também possui um porta-copos.

### Volante de direção multifuncional Controle multifuncional\*

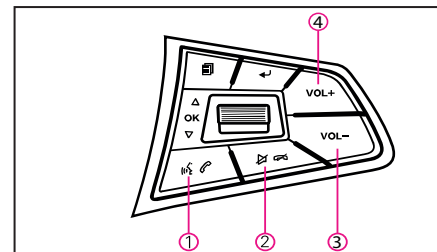

### Funções dos botões

- ① Resposta do telefone por Bluetooth/voz. Este botão está disponível somente para modelos equipados com um telefone Bluetooth e um sistema de reconhecimento de voz.

- ② Telefone Bluetooth desligar/mudo. A função do telefone está apenas disponível para modelos equipados com um telefone Bluetooth e um sistema de reconhecimento de voz. Pressionando esta tecla quando o sistema de voz estiver ligado desativará o sistema de reconhecimento de voz; ao usar o sistema telefônico Bluetooth e pressione essa tecla.
- ③ Botão de diminuição do volume.
- ④ Botão de aumento do volume.

### Controles do piloto automático\*

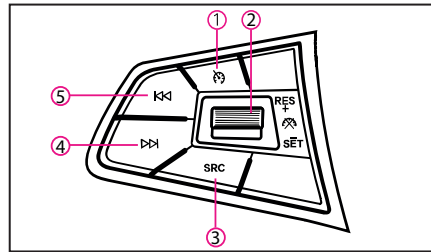



- ① Interruptor principal do piloto automático
- ② CANCELAR (CANCEL) piloto automático
- ③ Alterar entre modos do central multimídia
- ④ Próxima música ou item de mídia
- ⑤ Última música ou item de mídia

O sistema do piloto automático permite que o veículo seja conduzido em uma velocidade pré-determinada, podendo ser entre 40 km/h e 160 km/h. Ao ajustar a velocidade do piloto automático em um aclave, haverá uma discrepância entre a velocidade desejada e a velocidade real definida.



### Ativação do piloto automático

Com a velocidade acima de 40 km/h, pressione o botão superior  do interruptor multifunção no volante de direção, e a luz indicadora  irá acender no painel de instrumentos. É necessário conduzir o veículo a uma velocidade acima de 40 km/h, então girar o botão na direção "SET/-". Fazendo isso a velocidade será armazenada e o veículo irá manter essa velocidade. Então o pedal do acelerador pode ser desligado. Pressione o pedal do acelerador para aumentar a velocidade. Ao soltá-lo o veículo retornará a velocidade definida.

### Aumento

#### Aumento de velocidade do piloto automático

1. Mova o interruptor na direção de RES / + e segure, o veículo acelera e mantém quando a velocidade desejada é alcançada.
2. Mova o interruptor na direção de RES / + brevemente para aumentar a velocidade de cruzeiro em incrementos de 1,0 km/h cada vez que pressionar nesta função.

### Redução

#### Redução da velocidade do piloto automático

1. Mova o interruptor na direção de SET / - e segure, o veículo irá desacelerar gradualmente e solte quando a velocidade desejada for alcançada.
2. Mova o interruptor na direção de SET / - rapidamente para diminuir a velocidade de cruzeiro em 1,0 km/h cada vez que o interruptor de cruzeiro for pressionado dessa maneira.

## Desativação

### Desativação do sistema do piloto automático

1. Pise no pedal do freio.
2. Pressione o botão superior  do volante de direção.

Qualquer uma das operações acima podem liberar o piloto automático mas o sistema não será desativado.

## Restauração do piloto automático

### Restauração do piloto automático

1. Pressione "RES+" brevemente sem pisar no acelerador.
2. Pise no acelerador até uma velocidade acima da velocidade do piloto automático. Solte o pedal do acelerador e a velocidade irá retornar a velocidade definida anteriormente.

## Para limpar a memória do piloto automático

Ao pressionar  ou desligar o interruptor de ignição, a velocidade armazenada no piloto automático será eliminada na próxima vez que o sistema for ligado.





## Buzina

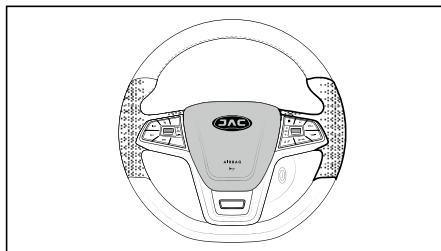

Pressione o símbolo da buzina no volante de direção, e a buzina irá tocar. Verifique regularmente se a buzina funciona normalmente.

### Nota

- Não bata no interruptor da buzina com o pulso, e não pressione o interruptor da buzina utilizando objetos afiados.

## Direção elétrica

O sistema de direção elétrica é mais econômico e menos poluente, além de fornecer uma ótima dirigibilidade.

Quando o motor é ligado, o tempo que a direção elétrica fica travada não pode exceder 10 segundos. Caso contrário, o motor e o controlador do sistema de direção elétrica podem se aquecer rapidamente. O funcionamento com superaquecimento por longos períodos pode reduzir o desempenho e danificar o sistema de direção.

## Porta-luvas

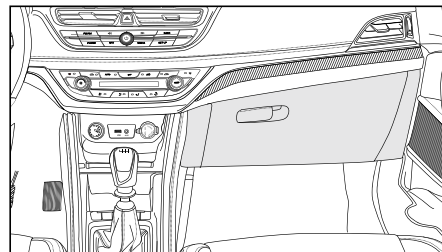

Puxe a alavanca para abrir o porta-luvas. Empurre a tampa do porta-luvas de encontro a trava, para fechá-lo.

### Advertência

- Não abra o porta-luvas durante a condução do veículo, caso contrário em uma frenagem de emergência ou na ocorrência de um acidente, os objetos no porta-luvas podem sair e atingir os passageiros.
- Não coloque vidros, isqueiros, ou outros objetos frágeis ou explosivos no porta-luvas, uma vez que os objetos podem se chocar, e a temperatura no porta-luvas aumentar durante a condução. A carga de objetos no porta-luvas não pode ser maior que 15 kg.

### Porta-óculos\*

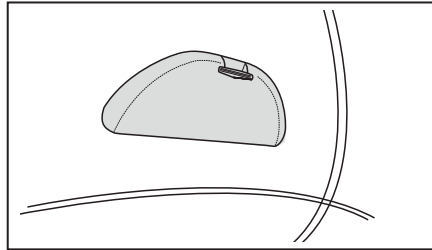

Existe uma trava no centro do acabamento do porta-óculos. Pressione-a e gire-a para baixo para abrir o porta-óculos. Ao soltar a trava o porta-óculos se fecha automaticamente.

### Advertência

- Coloque somente óculos no porta-óculos, caso contrário, outros objetos poderão ser arremessados em um acidente ou uma frenagem de emergência.
- Não deixe o porta-óculos aberto para não obstruir a visão do retrovisor.

### Porta-copos

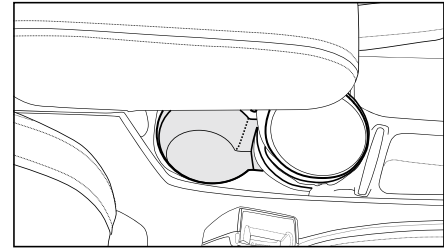

O porta-copos dianteiro está atrás da alavanca da transmissão. Cuidado ao utilizar o porta-copos. Líquidos quentes podem derramar e queimar o motorista ou outros passageiros do veículo. O porta-copos deve ser utilizado apenas para recipientes com formato adequado.

## Descanso de braço central

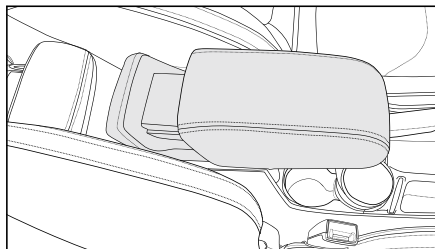

Pressione o botão do porta-objetos e gire-o em torno do eixo para baixá-lo. Pressione o botão e levante o descanso de braço para abrir a tampa do porta-objetos central.

### Advertência

- Os trilhos do porta-objetos central possuem um curso determinado. Assim, não é possível mantê-lo em posições intermediárias. Evite colocar recipientes com mais de 14 cm de altura em frente ao descanso de braço central. Caso contrário, ele não poderá ir para frente.

## Acendedor de cigarros

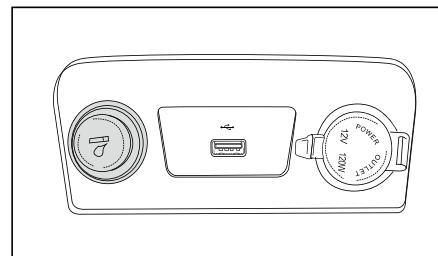

O acendedor de cigarros pode ser utilizado apenas com o interruptor de ignição nas posições "ACC" ou "ON".

Para usar o acendedor de cigarros, pressione o botão do acendedor. O botão irá retornar a posição normal automaticamente assim que ele atingir a temperatura para utilização. Neste momento, remova o acendedor de cigarro e acenda o cigarro na resistência do acendedor.

### Advertência

- Cuidado ao utilizar o acendedor de cigarros! A falta de atenção pode causar um incêndio.
- Durante o aquecimento, não pressione o acendedor de cigarros para evitar superaquecimento.
- Se o acendedor de cigarros não ejetar após 30 segundos, retire o acendedor de cigarros para evitar queimaduras devido a superaquecimento.

### Cinzeiro\*

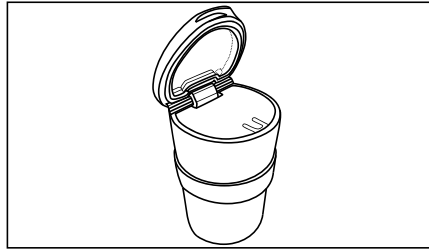

O cinzeiro está instalado atrás da alavanca da transmissão. Puxe a tampa para abrir.

### Advertência

- Não coloque produtos inflamáveis no cinzeiro, como papel ou produtos químicos. Bitucas de cigarro poderão iniciar um incêndio.

### Ajuste da posição do volante de direção

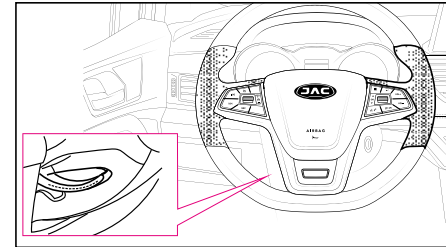

#### Ajuste da posição do volante

1. Insira a chave no interruptor de ignição para destravar o volante.
2. Empurre a alavanca de travamento sob a coluna de direção.
3. Mova o volante para cima e para baixo até a posição ideal.
4. Mova a alavanca de travamento para travar o volante.
5. Tente mover o volante para cima e para baixo para se certificar que o volante está travado na posição certa.

### Nota

- Ao esterçar o volante, não mantenha-o no fim de curso durante muito tempo. Manter a força de esterçamento quando a direção chega ao fim de curso pode danificar ou superaquecer o sistema de direção. Quando a roda se inclinar em degraus ou paralelepípedos, não aplique força por muito tempo no volante.

### ⚠ Advertência

- Não ajuste o volante de direção enquanto conduz o veículo, caso contrário o veículo perderá o controle e poderá causar ferimentos sérios e até a morte.
- Ajuste o volante de direção apenas quando o veículo estiver estacionado.
- Um ajuste inadequado ou errado da posição do volante de direção pode causar acidentes e até mesmo a morte.
- Após cada ajuste, empurre a alavanca de travamento para cima a fim de prevenir que o volante mude de posição acidentalmente durante a condução do veículo.
- Não coloque objetos ou materiais de decoração próximos ao volante, porque eles podem impedir a rotação do volante e impedir o veículo de fazer uma curva.

### Tomada de acessórios

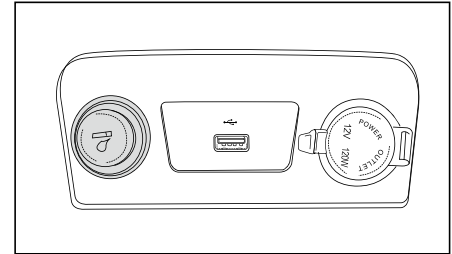

O veículo está equipado com uma tomada de energia para acessórios. Pode-se inserir acessórios de dispositivos eletrônicos através da tomada de acessórios. A tomada de acessórios pode ser utilizada apenas com o interruptor de ignição nas posições "ACC" ou "ON".

Para utilizar a tomada de energia, levante a tampa da tomada.

### Nota

- Utilize a tomada de acessórios apenas com o motor ligado. Retire os conectores da tomada de acessórios após a utilização. Se utilizar a tomada de acessórios por muito tempo com o motor desligado, a bateria irá descarregar totalmente.
- É permitido o uso apenas de acessórios abaixo de 12V e 10A.
- Quando a tomada de acessórios não estiver sendo utilizada, feche sua tampa. A entrada acidental de materiais estranhos e bebidas pode causar facilmente uma falha ou um curto-circuito.
- Não coloque os dedos ou outros elementos dentro da tomada de acessórios, e não toque na tomada de acessórios com a mão molhada. Caso contrário, você pode levar um choque.

### Sistema do A/C

#### Descrições básicas

O uso do sistema de ar condicionado pode manter o ar interno com baixa umidade e com temperatura agradável, mantendo as janelas limpas e com melhor visualização. Quando acionado, o compressor do dispositivo de refrigeração consome força do motor, conseqüentemente, gerando o consumo do combustível. Quando o dispositivo de aquecimento é utilizado, ele utiliza o calor excedente do motor. O motor precisa estar funcionando para que o ar condicionado forneça ar quente ou frio.

Quando a umidade externa e a temperatura estão altas e o ar condicionado está resfriando, pode haver gotejamento de água condensada do evaporador do ar condicionado formando uma poça embaixo do veículo. Isso faz parte do funcionamento normal.

Não fume dentro do veículo quando o sistema do ar condicionado estiver ligado,

primeiramente porque fumar em ambiente fechado é prejudicial à saúde e também porque quando o modo de circulação de ar está ligada, a fumaça irá impregnar no evaporador, causando um cheiro que só pode ser eliminado substituindo o evaporador. Se o sistema do ar condicionado não for utilizado por um longo período, poderá surgir odores vindos do evaporador. Para eliminar os odores, utilize o ar condicionado pelo menos uma vez por mês e ajuste o fluxo de ar no máximo durante 5 minutos. Faça isto mesmo no inverno, com os vidros abertos.



### Nota

- A manutenção dos componentes do sistema do A/C precisa ser realizada por profissionais de uma concessionária autorizada JAC Motors.
- Afim de não influenciar no aquecimento ou na potência de refrigeração e para prevenir o embaçamento dos vidros, certifique-se que a entrada de ar na frente do parabrisas não está coberta de gelo ou folhas.
- O ar no veículo será retirado através dos difusores da janela lateral traseira. Portanto, cuidado para não obstruir estes difusores com roupas ou outros objetos para garantir o fluxo de ar.
- Quando os vidros e o teto solar estão fechados, o sistema de ar condicionado funciona com mais eficiência. Contudo, quando o veículo estiver parado, devido a incidência da luz

- do sol e o aumento da temperatura, abrir o vidro por um tempo pode acelerar o processo de refrigeração.
- O compressor tem algumas lógicas de controle.

### Controle de desligamento:

- Se a temperatura da água estiver maior que 112 °C, ou a temperatura do evaporador estiver muito baixa (entre 0 °C e 4 °C) o compressor será desligado, isto é normal e não uma falha.
- Se o veículo transitar em lugares lamacentos com frequência, verifique e limpe o veículo o mais rápido possível. Muita lama embaixo do chassi facilita a entrada de lama e areia no disco da embreagem do compressor e pode causar travamento.
- Não permita que crianças insiram papéis ou moedas nos dutos de ventilação através dos difusores de ar. Isso pode causar ruídos.

### **Advertência**

- Para uma condução segura é importante que não haja gelo nos vidros e que os vidros não estejam embaçados durante a condução. Portanto, familiarize-se com o sistema de aquecimento e de ventilação, o funcionamento do desembaçador e desumidificador dos vidros, o modo de refrigeração.
- Para melhorar o efeito de refrigeração, acione o modo de recirculação de ar por um tempo, sem usar prolongadamente, ou o ar “saturado” pode causar cansaço e distração ao motorista e passageiros, e embaçar os vidros, o que aumenta o risco de acidentes. Se o vidro embaçar desative o modo de recirculação do ar imediatamente.
- Durante o modo de recirculação do ar, não há entrada de ar fresco no veículo. Após desligar o ar condicio-

nado, os vidros embaçam no modo de recirculação de ar, o que pode afetar seriamente a visão do exterior e causar um acidente.

- Quando estacionar o veículo em uma garagem ou lugar com pouca ventilação, acione o modo de recirculação de ar para evitar a entrada de gás nocivo no veículo.
- Não deixe a ventilação desligada por muito tempo, e não utilize o modo de recirculação de ar por muito tempo, caso contrário o ar fresco não poderá entrar no veículo.
- Quando o modo de recirculação de ar não for necessário, desative-o.



## Localização dos difusores do ar condicionado

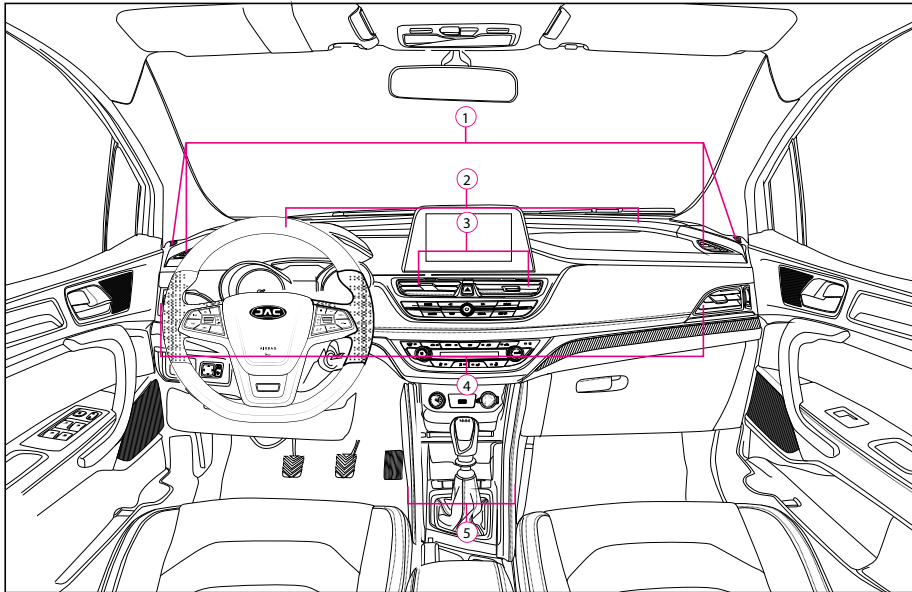

- ① Difusores do desembaçador lateral
- ② Difusores do desembaçador do para-brisas
- ③ Difusores centrais
- ④ Difusores laterais
- ⑤ Difusores do assoalho

## Ar condicionado manual

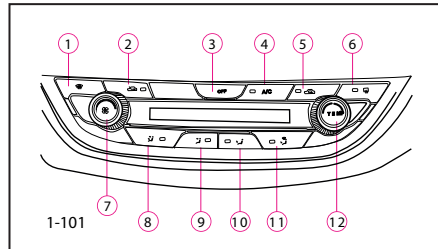

- ① Botão do desembaçador dianteiro
- ② Botão de circulação de ar externo
- ③ Botão "OFF"
- ④ Botão do compressor do A/C
- ⑤ Botão de circulação de ar interno
- ⑥ Botão do desembaçador traseiro
- ⑦ Botão de ajuste do fluxo de ar
- ⑧ Botão de seleção do modo de ventilação, pressione para alternar o vento soprando na direção dos pés e do rosto.
- ⑨ Botão de seleção do modo de ventilação, pressione para alternar o vento para o rosto.

- ⑩ Botão de seleção do modo de ventilação, pressione para alternar o vento para os pés.
- ⑪ Botão de modo de desembaçamento (descongelamento) do ventilador, pressione para o ventilador mudar para o modo de desembaçamento.
- ⑫ Botão de temperatura, gire no sentido horário para ajustar o aumento de temperatura.

## Tela de exibição

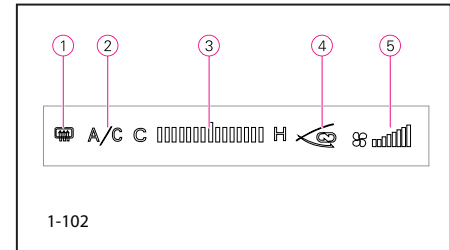

- ① Ícone de descongelamento (desembaçamento), aceso para indicar que a função de descongelamento frontal está ativada.
- ② Ícone de solicitação do compressor, acso indica que o compressor está ligado.
- ③ Visão geral da temperatura definida pelo usuário.
- ④ ícone de circulação de ar interno e externo, indicado no modo de ventilação.
- ⑤ Mostra o fluxo de ar



### Ventilação

Gire o botão de controle da ventilação no sentido horário para aumentar a velocidade do ventilador, e no sentido anti-horário para diminuir a velocidade do ventilador.



### Temperatura

Gire o botão no sentido horário para aumentar a temperatura e gire o botão no sentido anti-horário para diminuir a temperatura.



### Modo desembaçador

Este modo irá guiar o fluxo de ar para os difusores das extremidades, do parabrisa e janelas laterais.



### Ar condicionado (A/C)

Pressione este botão para ligar ou desligar o compressor do A/C. A luz indicadora do botão irá acender ao pressionar o botão A/C, indicando que o compressor do ar condicionado está ligado e começando a resfriar. Pressione este botão mais uma vez para desligar o compressor do A/C. Quando o clima estiver quente, abra as janelas para deixar o ar quente sair, e depois feche-as. Isto ajuda a diminuir o tempo necessário para resfriar o veículo e também melhora a eficiência do funcionamento do sistema.



### Modo de circulação de ar interno

Este modo bloqueia a entrada de ar externo podendo ser utilizado para bloquear odores externos e também para aumentar ou diminuir a temperatura interna mais rapidamente. Pressione este botão para ligar ou desligar o modo de recirculação

de ar. Utilizar o modo de recirculação de ar durante muito tempo pode causar o embaçamento dos vidros. No caso de embaçamento dos vidros, selecione o modo do desembaçador.



### Modo de circulação de ar externo

Este modo irá puxar ar fresco, de fora para dentro do carro. Quando o veículo estiver no modo de circulação externa e o veículo estiver funcionando em alta velocidade, o vento entrará no veículo.

O vento terá algumas mudanças de temperatura por causa da seleção de temperatura naquele momento, o que é normal. Se não, mude para a circulação interna para evitar tal situação.



### Direcionamento para face

Este modo irá guiar o fluxo de ar para os difusores frontais do painel de instrumentos.



### Direcionamento para face e pés

Este modo irá guiar parte do fluxo de ar para os difusores frontais do painel de instrumentos e parte para os difusores do assoalho.



### Direcionamento para os pés

Este modo irá guiar a maior parte do fluxo de ar para os difusores do assoalho. Certifique-se que não haja obstáculos na frente dos bancos dianteiros que possam bloquear o fluxo de ar para o compartimento traseiro.



### Direcionamento para os pés e parabrisa

Este modo irá guiar parte do fluxo de ar para os difusores do assoalho e parte para o desembaçador do parabrisa e desembaçadores laterais.



### Aquecimento do assento\*

Pressione este botão do aquecimento do assento para ligar ou desligar.



### Desligamento

Pressione este botão para desligar o ventilador e desligar todas as funções do ar condicionado.



### Modo do desembaçador do vidro traseiro

Pressione este botão para ligar ou desligar o desembaçador do vidro traseiro.

### Desembaçamento

A umidade no interior das janelas é a condensação de muita umidade no vidro da janela que está fria. Se usado corretamente o sistema de controle de temperatura, você pode minimizar esse fenômeno.

Existem dois modos disponíveis para desembaçar o parabrisa dianteiro. O desembaçamento e a desumidificação das janelas e o aquecimento dos passageiros são realizados usando o modo do desembaçador.

Use o modo do desembaçador para remover a umidade do parabrisa dianteiro mais rápido.



### Modo desembaçador

Este modo direciona o fluxo de ar para os ventiladores externos do parabrisa dianteiro e das janelas laterais.

Desembaçam quando a chave A/C for aberta, quanto menor a temperatura, maior a quantidade de ar, o efeito de desembaçamento será melhor.



### Modo degelo

Este modo direciona o fluxo de ar para os ventiladores externos do parabrisa dianteiro e das janelas laterais.

A fim de maximizar o efeito de degelo/desembaçamento, esta função irá alternar automaticamente para do ar externo e do A/C, se as necessidades foram atendidas, pressione o botão do ar interno e o botão A/C para desligar.

### Desembaçamento da janela traseira e retrovisores externos

O seu veículo está equipado com um desembaçador do vidro traseiro.

Desembaçamento da janela traseira com fio de aquecimento para o desembaçamento ou descongelamento da janela traseira. Antes de usar esta função, tente limpar o gelo do vidro traseiro.



### Modo do desembaçador do vidro traseiro

Este modo direciona parte do fluxo de ar para a saída de ar do piso e direciona o fluxo de ar para o parabrisa dianteiro e para as janelas laterais.

O indicador deste botão acende para indicar que a função está ativada. Esta função funciona apenas quando o motor está ligado. Após cerca de 20 minutos ligado,

a função de aquecimento é desligada automaticamente ou pode ser desligada pressionando o botão.

### Nota

- Não use ferramentas afiadas na janela traseira. Caso contrário, o fio de aquecimento pode ser cortado ou danificado e o reparo deste não é coberto pela garantia. Não fixe no veículo, a placa de licença temporária, fita adesiva, adesivos de vidro ou outros objetos semelhantes no desembaçador.

## Ajuste da ventilação

Utilize a alavanca de controle no centro de cada difusor de ar para alterar a direção do fluxo de ar. Utilize os botões abaixo dos difusores laterais para abrir e fechar a passagem de ar.

### Nota

- Utilizar componentes do painel de controle sem certificação da JAC Motors, pode causar efeitos adversos no desempenho do sistema.

### Advertência

- Vidros com baixa visibilidade irão aumentar o risco de acidentes e ferimentos. Portanto, familiarize-se em como utilizar corretamente as funções de desembaçamento e descongelamento.
- Quando a recirculação de ar é acionada, não há entrada de ar fresco no veículo. Após desligar o ar condicionado, os vidros embaçam no modo de recirculação de ar, o que prejudica a visão do exterior e pode causar um acidente.
- Quando estacionar o veículo em uma garagem ou lugar com pouca ventilação, acione o modo de recirculação de ar para evitar a entrada de gases nocivos no veículo.

- Se o ar no veículo estiver saturado o motorista pode ficar cansado e distraído e causar um acidente. Portanto, ative o modo de recirculação de ar somente quando necessário.

## Compartimento do filtro de ar interno

O veículo está equipado com um compartimento do filtro de ar. Ele está localizado abaixo do painel de instrumentos. O filtro pode ser verificado e substituído desmontando o porta-luvas.

O filtro impede a entrada de pólen e poeira no compartimento interno do veículo. Assim como o filtro de ar do motor, o filtro interno também necessita de uma substituição periódica.

### Substituição do filtro de ar interno

1. Desmonte o porta-luvas.
2. Remova o conjunto do filtro de ar usado.
3. Instale o novo filtro de ar de maneira inversa à da remoção e monte o porta-luvas.
4. Consulte o capítulo 7 para verificar qual é o período correto de troca do filtro do A/C.

#### Nota

- Em função da tecnologia especial necessária para a inspeção e a substituição deste filtro, ela deve ser feita preferencialmente em uma concessionária autorizada JAC Motors.

### Proteção ambiental

1. O aquecedor utiliza a água com temperatura excedente do motor, então, ativar esta função dificilmente vai aumentar o consumo de combustível.
2. Após ativar o equipamento de refrigeração, o motor será exigido, e o consumo de combustível irá aumentar. Então se a temperatura interna for satisfatória sem utilizar esta função, sugerimos que utilize a ventilação com ar fresco.

### Ar condicionado automático \*

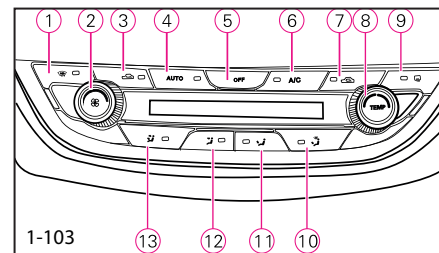

- ① Botão do desbaixador do parabrisa
- ② Botão de ajuste do ar
- ③ Botão de controle da circulação externa/  
Botão de aquecimento do assento do condutor
- ④ Botão do ar condicionado automático
- ⑤ Botão de desligamento
- ⑥ Botão do compressor do A/C
- ⑦ Botão de controle da circulação interna
- ⑧ Botão de ajuste de temperatura
- ⑨ Botão do desbaixador do vidro traseiro
- ⑩ Botão de direcionamento para os pés e parabrisa
- ⑪ Botão de direcionamento para os pés

- 12 Botão de direcionamento para face
- 13 Botão de direcionamento para face e pés

### Tela de exibição

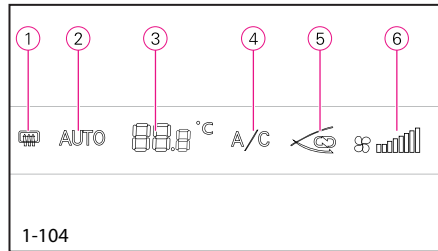

- 1 Indicador do desembaçador do parabrisa
- 2 Indicador do modo automático
- 3 Temperatura interna
- 4 Indicador do compressor do ar condicionado
- 5 Modo da circulação de ar
- 6 Velocidade do ventilador

### Operação manual

**AUTO**

#### Botão "AUTO"

Pressione este botão para ligar a função de ar condicionado automático. No modo de operação automática, recomenda-se definir a temperatura para 25 °C durante todo o ano. Apenas para o maior conforto pessoal ou em circunstâncias especiais é necessário mudar a configuração, (°C), se a temperatura selecionada  $\leq$  17 °C, mostrará LO (baixo), o sistema de ar condicionado trabalha na potência máxima de arrefecimento se a temperatura selecionada for maior que 32 °C, e mostrará HI (alta), o sistema de ar condicionado está com potência máxima de aquecimento. O ar condicionado no modo automático pode ajustar automaticamente a temperatura do ar e a velocidade do ventilador e distribuição de ar, de modo a manter uma temperatura confortável, além disso, o sis-

tema do ar condicionado levará em conta se tem muita intensidade de luz solar, então geralmente não há necessidade de ajustar manualmente, e sair do modo automático. No caso da bateria falhar, a função de memória do ar condicionado automático vai salvar e recuperar a última temperatura no ar condicionado. Se a bateria tem energia, ele será inicializado em 20 °C.



#### Ventilação

Gire o botão de controle da ventilação no sentido horário para aumentar a velocidade da ventilação, e no sentido anti-horário para diminuir a velocidade do ventilador.

**TEMP**

#### Temperatura

Gire o botão no sentido horário para aumentar a temperatura e gire o botão





no sentido anti-horário para diminuir a temperatura.



### Modo desembaçador

Este modo irá guiar o fluxo de ar para os difusores das extremidades, no parabrisa e janelas laterais.

**A/C**

### Ar condicionado (A/C)

Pressione este botão para desligar ou ligar o comando do compressor do ar condicionado. Quando o botão A/C é pressionado, a luz no botão acende para indicar que o compressor do condicionador de ar está ligado e o resfriamento foi acionado. Pressione este botão novamente para desligar o compressor do A/C. Quando o tempo está quente, abra as janelas para deixar o ar sair do carro, depois feche a janela, ajudando a reduzir o tempo necessário para resfriar o veículo.

### Se você não conseguir acionar o ar condicionado, poderá ser pelas seguintes razões:

1. O motor não foi ligado
2. O ar está desligado
3. A temperatura fora do veículo (externa) é inferior a  $-5^{\circ}\text{C}$
4. A temperatura do líquido de arrefecimento do motor é alta
5. O fusível do ar condicionado está danificado
6. Qualquer outra falha no veículo por favor, vá até a assistência técnica para a manutenção do sistema de ar condicionado na loja de serviço e pós-venda da JAC.



### Modo de recirculação de ar

Este modo bloqueia a entrada de ar externo podendo ser utilizado para bloquear odores externos e também para aumentar ou diminuir a temperatura interna mais rapidamente. Utilizar o modo de recirculação de ar durante muito tempo pode causar embaçamento dos vidros. No caso de embaçamento dos vidros, selecione o modo do desembaçador.



### Direcionamento para a face

Este modo irá guiar o fluxo de ar para os difusores frontais do painel de instrumentos.



### **Direcionamento para a face e os pés**

Este modo irá guiar parte do fluxo de ar para os difusores frontais do painel de instrumentos e parte para os difusores do assoalho.



### **Direcionamento para os pés**

Este modo irá guiar a maior parte do fluxo de ar para os difusores do assoalho. Certifique-se que não haja obstáculos na frente dos bancos dianteiros que possam bloquear o fluxo de ar para o compartimento traseiro.



### **Direcionamento para os pés e parabrisa**

Este modo irá guiar parte do fluxo de ar para os difusores do assoalho e parte para o desembaçador do parabrisa e desembaçadores laterais.



### **Desligamento**

Pressione este botão para desligar o compressor do A/C.



### **Aquecimento do assento\***

Pressione este botão para ligar ou desligar o aquecimento do assento.



### **Desembaçador do vidro traseiro**

Pressione este botão para ligar ou desligar o desembaçador do vidro traseiro.

### **Desembaçamento e descongelamento**

A umidade no interior das janelas é a condensação de muita umidade no vidro da janela que está fria. Se usado corretamente o sistema de controle de temperatura, você pode minimizar esse fenômeno.

Existem dois modos disponíveis para desembaçar e descongelar o parabrisa dianteiro. O desembaçamento e a desumidificação das janelas e o aquecimento dos passageiros são realizados usando o modo de desembaçamento.

Use o modo degelo (descongelamento) para descongelar o parabrisa dianteiro mais rápido.



### **Modo desembaçador**

Este modo direciona o fluxo de ar para os ventiladores externos do parabrisa dianteiro e das janelas laterais.

Desembaça quando a chave A/C for ligada, e selecionada a menor temperatura, quanto maior a quantidade de ar, melhor será o efeito de desembaçamento.



### Modo degelo

Este modo direciona o fluxo de ar para os ventiladores do parabrisa dianteiro e das janelas laterais.

A fim de maximizar o efeito de degelo/desembaçamento, esta função irá alternar automaticamente para do ar externo e do A/C, se as necessidades foram atendidas, pressione o botão do ar interno e o botão A/C para desligar.

### Desembaçamento da janela traseira e retrovisores externos

O seu veículo está equipado com um desembaçador do vidro traseiro.

O desembaçamento da janela traseira é através de um fio de aquecimento para desembaçar ou descongelar a janela traseira. Antes de usar esta função, tente limpar o gelo do vidro traseiro.



### Modo do desembaçador do vidro traseiro

Este modo direciona parte do fluxo de ar para a saída de ar do piso, para o parabrisa dianteiro e para as janelas laterais.

O indicador deste botão acende para mostrar que a função está ativada. Esta função funciona apenas quando o motor está ligado. Após cerca de 20 minutos ligado, a função de aquecimento é desligada automaticamente ou pode ser desligada pressionando o botão.

### Nota

- Não use ferramentas afiadas na janela traseira. Caso contrário, o fio de aquecimento pode ser cortado ou danificado e o reparo deste não é coberto pela garantia. Não fixe no veículo, a placa de licença temporária, fita adesiva, adesivos de vidro ou outros objetos semelhantes no desembaçador.

## Ajuste da ventilação

Utilize a alavanca de controle no centro de cada difusor de ar para alterar a direção do fluxo de ar. Utilize os botões abaixo dos difusores laterais para abrir e fechar a passagem de ar.

### Nota

- Utilizar componentes do painel de controle sem certificação da JAC Motors, pode causar efeitos adversos no desempenho do sistema.

### Advertência

- Vidros com baixa visibilidade irão aumentar o risco de acidentes e ferimentos. Portanto, familiarize-se em como utilizar corretamente as funções de desembaçamento e descongelamento.
- Quando a recirculação de ar é acionada, não há entrada de ar fresco no veículo. Após desligar o ar condicionado, os vidros embaçam no modo de recirculação de ar, o que prejudica a visão do exterior e pode causar um acidente.
- Quando estacionar o veículo em uma garagem ou lugar com pouca ventilação, acione o modo de recirculação de ar para evitar a entrada de gases nocivos no veículo.

- Se o ar no veículo estiver saturado o motorista pode ficar cansado e distraído e causar um acidente. Portanto, ative o modo de recirculação de ar somente quando necessário.

## Compartimento do filtro de ar interno

O veículo está equipado com um compartimento do filtro de ar. Ele está localizado abaixo do painel de instrumentos. O filtro pode ser verificado e substituído desmontando o porta-luvas.

O filtro impede a entrada de pólen e poeira no compartimento interno do veículo. Assim como o filtro de ar do motor, o filtro interno também necessita de uma substituição periódica.

### Substituição do filtro de ar interno

1. Desmonte o porta-luvas.
2. Remova o conjunto do filtro de ar usado.
3. Instale o novo filtro de ar de maneira reversa à remoção e monte o porta-luvas.
4. Consulte o capítulo 7 para verificar qual é o período correto de troca do filtro do A/C.

#### Nota

- Em função da tecnologia especial necessária para a inspeção e a substituição deste filtro, ela deve ser feita preferencialmente em uma concessionária autorizada JAC Motors.

### Proteção ambiental

1. O aquecedor utiliza a água com temperatura excedente do motor, então, ativar esta função dificilmente vai aumentar o consumo de combustível.
2. Após ativar o equipamento de refrigeração, o motor será exigido, e o consumo de combustível irá aumentar. Então se a temperatura interna for satisfatória sem utilizar esta função, sugerimos que utilize a ventilação com ar fresco.

### Antena do sistema de áudio

A antena AM/FM do sistema de áudio está localizada no parabrisa. Certifique-se que a grade do parabrisa não esteja danificada ou pode haver interferência na recepção do sinal de rádio.

### Rack de teto\*

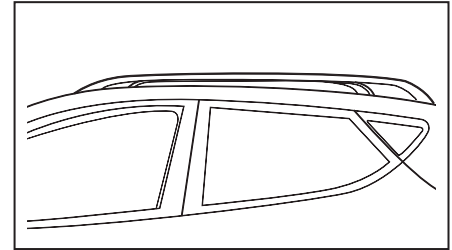

Se o veículo for equipado com rack de teto, é possível fixar objetos no teto do veículo.

### Nota

- Antes de utilizar o rack de teto, instale as barras transversais com o dispositivo de fixação universal (equipado pelo usuário) no rack de teto para evitar que a bagagem entre em contato com o teto do veículo. A posição da fixação deve estar na haste de alumínio, não na parte plástica das duas extremidades. A peça de fixação do rack de teto deve ter proteção para prevenir que a tinta do acabamento seja arranhada.
- O peso máximo não deve ser maior que 40 kg.
- A bagagem deve ser colocada no centro para garantir que o peso seja distribuído igualmente no rack de teto.
- A bagagem não pode ser colocada muito próxima a traseira do veículo. Certifique-se que o porta-malas

pode ser aberto normalmente. Para veículos com teto solar, cuidado para não influenciar na abertura do teto solar.

- A bagagem deve ser nivelada ao teto do veículo a fim de reduzir a resistência do vento e melhorar o consumo de combustível.
- Certifique-se que a bagagem está fixa e não se move com o movimento do veículo. Ao utilizar o rack de teto, lembre-se que o centro de gravidade do veículo foi elevado. Portanto, tome cuidado especial para conduzir com segurança em alta velocidade, em pistas sinuosas e em frenagens.

### Sistema do sensor de estacionamento\*

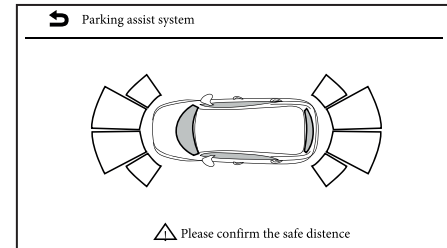
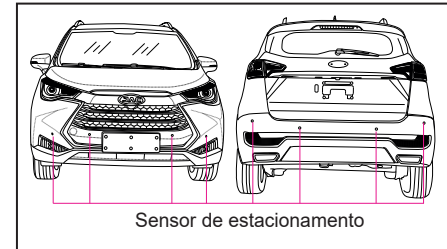

O sistema de assistência de estacionamento é baseado no princípio de alcance do sensor do radar e na técnica de desfoque de dados do computador para determinar se há um



obstáculo nas posições frontal e traseira do veículo e a distância aproximada do obstáculo mais próximo e exibi-lo no visor do sistema.

### Método

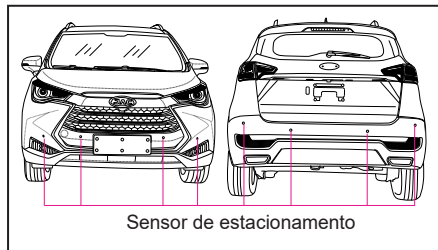

**Ligar:** Com energia ligada (ON), engate a marcha a ré ou pressione o interruptor **P** no painel de controle, o sistema de assistência de estacionamento está ligado, enquanto o visor do display de navegação acende a interface de exibição do radar.

**Desligar:** Quando a velocidade for maior que 15 km/h ou quando pressionar o interrup-

tor **P** no painel de controle, o sistema de assistência ao estacionamento é desligado.

### Auto-teste do sistema e tipo de aviso

No início do trabalho, acionando o radar do sistema, isso será um auto-teste rápido para garantir que todas os componentes estão normais, o auto-teste resulta na seguinte tabela:

Resultados do autodiagnóstico	Alerta sonoro
Normal	Soa uma vez
Falha no sistema	Soa duas vezes

Obstáculo na frente o alarme é emitido pelo painel, o obstáculo traseiro é emitido através da campainha. Operação normal, o controlador detecta a obstrução de acordo com os diferentes segmentos, para o painel ou a campainha enviam um sinal de pulso de frequência diferente, o painel e a campainha de acordo com a distância do obstáculo, para enviar uma frequência

diferente de sinal de falha para avisar a distância aproximada deste obstáculo:

Distância (cm)	Som	Área	Atenção
100-150	Lento	Segura	Normal
60-100	Rápido	Alerta	Desacelerar
35-60	Urge	Advertência	Estacionar
0-35	Contínuo	Perigo	Parado

### Advertência

- O sistema do sensor de estacionamento, serve apenas para auxiliar durante a ré, de modo que o motorista deve observar a traseira cuidadosamente.

### Nota

- Se o sensor estiver coberto com materiais estranhos (como gelo e neve, água, poeira ou sujeira) pode causar a parada do sistema.
- O sistema do sensor de ré pode falhar ao conduzir o veículo em pistas acidentadas como florestas, pistas com cascalho ou sinuosas e acíves.
- Quando o sensor encontra muita interferência dentro do alcance de detecção (como radiação de lâmpadas fluorescentes, buzinas e ruídos metálicos), a interferência pode causar a queda do sistema.
- Não empurre ou esfregue a superfície do sensor, caso contrário a camada de cobertura do sensor pode ser danificada.
- O sistema do sensor pode não identificar tecidos e esponjas que podem absorver a frequência.

- Limpe a superfície do sensor com uma esponja macia e água limpa se necessário.
- Se a altura do para-choque do veículo ou a altura de instalação do sensor for alterada, o funcionamento do sistema do sensor de ré pode ser afetado.

### Advertência

- O sensor possui pontos cegos onde os objetos não podem ser detectados. Preste uma atenção especial em crianças e animais, porque nem em todas as circunstâncias o sensor poderá detectá-los de modo que há o perigo de ocorrer acidentes.
- O sistema do sensor de ré não substitui a avaliação do motorista sobre o ambiente externo. É necessário concentração do motorista ao dar ré ou em situações similares. Sempre observe o ambiente ao redor do veículo.
- Durante a condução em marcha ré, obstáculos baixos dos quais o motorista pode ser alertado podem passar uma impressão ao desaparecerem do alcance de detecção do sistema, de modo que o sistema não enviará sinais de alerta. Algumas vezes o sistema pode nem detectar certos objetos, como correntes, engate, pequenos postes ou cercas, podendo ocorrer acidentes se o motorista não tomar cuidado.





### Câmera de ré\*

No sistema auxiliar de estacionamento T50, além dos aspectos visuais e auditivos da função auxiliar de estacionamento, também é integrada a câmera de ré.

### Método

Ligado

Quando a energia está LIGADA (ON), e a marcha ré é engatada, o visor do painel de navegação mostra a imagem de marcha ré.

Desligado

Se a marcha ré não estiver selecionada, a câmera não é ativada.

#### Nota

- As linhas auxiliares do sensor de estacionamento são afetadas segundo as características do veículo. Tal como meia carga ou carga completa, a distância indicada pela linha auxiliar terá um certo desvio.

### ⚠ Advertência

- O sistema de visualização é apenas um sistema secundário, para confirmar o bom ambiente em volta, ao usar o sistema, preste atenção à segurança, porque há um ponto cego que não pode ser observado através da câmera.
- Você deve ter atenção para manter a limpeza na superfície da câmera em todos os momentos, porque se estiver coberto com objetos estranhos levará a câmera a não exibir a imagem adequadamente;
- Este sistema desempenha apenas um papel auxiliar, porque há um ponto cego que não pode ser visto pela câmera, inverta a linha auxiliar apenas para ajudar como referência, o motorista é responsável por verificar com atenção entorno antes e depois de estacionar o veículo.

### TPMS\*

Durante a condução, o TPMS pode monitorar a pressão e a temperatura dentro do pneu, e emitir alarmes quando exceder os valores de configuração, para ajudar o motorista a conhecer a condição dos pneus em tempo real, e reduzir os acidentes causados por falhas nos pneus e aumentar a segurança na direção.

#### Nota

- O TPMS ajuda o condutor a monitorar a pressão dos pneus, mas é da responsabilidade do condutor manter a pressão adequada dos pneus.
- A pressão padrão do pneu T50 é de 32 psi. Por favor, preste atenção na pressão dos pneus e não permita que estejam muito alta ou baixa, mantenha dentro da faixa de 32 psi a 1,5 psi

## Descrição do alarme de pressão dos pneus

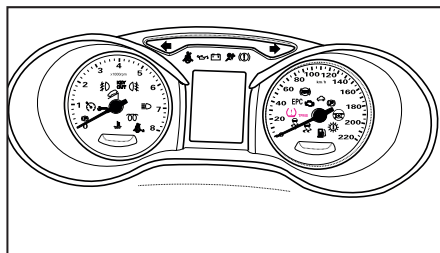

O TPMS informa o motorista através de informações exibidas no painel de instrumentos.

## Indicação da pressão e temperatura dos pneus

A tela do MP5 pode exibir a condição atual dos pneus.

Se equipado, clique no ícone TPMS no sistema MP5 para mostrar a interface.

Na interface, mostra o pneu correspondente e exibe a definição abaixo, no visor em:

- Verde: A pressão dos pneus é normal.
- Amarelo: Indica que a pressão do pneu está mais alta ou mais baixa, aproximadamente 0,3 abaixo ou acima do valor normal e lembra motorista que a pressão do pneu está mais alta ou mais baixa.
- Vermelho: Indica que a pressão do pneu está mais alta ou mais baixa, aproximadamente 0,55 abaixo ou acima do valor normal e lembra motorista que a pressão do pneu está mais alta ou mais baixa.

Se a temperatura atual do pneu for superior a 85 °C, as informações do pneu e o texto correspondentes serão exibidos em vermelho para lembrar que a temperatura do pneu é excessivamente alta.

Pisca instantaneamente: Quando a taxa de vazamento de ar do pneu for maior que 4 psi/min, as informações correspondentes ao pneu são mostrados piscando rapidamente para lembrar ao motorista que existe um rápido vazamento de ar do pneu.

Símbolo	Falha	Forma de indicação
 Amarelo	Alarme de pressão anormal dos pneus	Fuga rápida de ar: Piscando Pressão alta: Ligado constante Pressão baixa: Ligado constante Temperatura alta: Ligado constante
TPMS Amarelo	TPMS anormal	Aprendizado desigual: Piscando Falha do sistema : Ligado constante



### Advertência

- Se isso acontecer com alarmes de alta ou baixa pressão, alta temperatura ou vazamento rápido de ar, pare e verifique os pneus imediatamente, ou peça ajuda à Concessionária autorizada JAC Motors o mais rápido possível.
- Se mudar o pneu, por favor, vá para a Concessionária autorizada JAC Motors para realizar processo de adequação da pressão dos pneus, caso contrário a luz TPMS ficará acesa constantemente.
- Se a luz do TPMS acender, significa que o TPMS está com defeito, então vá até a Concessionária autorizada JAC Motors para realizar a manutenção.

### Nota

- O sistema TPMS é o sistema auxiliar de monitoramento da pressão dos pneus. A transmissão do sinal é completada por uma alta frequência. A falha do sistema de alarme (TPMS acende) ocorre quando o sinal é interferido por uma alta frequência, ou pela mesma frequência eletromagnética e dentro de um padrão de interferência por um longo tempo; o status do alarme será desligado automaticamente (a luz do TPMS apagará), o que é normal.
- Conduzir/ligar em estrada esburacada pode causar alteração na pressão dos pneus para mais ou pra menos bem como ligar o alarme ocasionalmente. Quando o veículo viaja por uma estrada plana e reta, se a pressão for normal, o alarme será liberado automaticamente, o que é normal..



## Capítulo 2 - Instruções de condução

Veículos novos .....	2-1
Precauções de condução .....	2-1
Período de amaciamento .....	2-1
Combustível .....	2-3
Condução econômica .....	2-5
Interruptor de ignição .....	2-8
Sistema de arranque sem chave * .....	2-10
Transmissão .....	2-18
Sistema de freio .....	2-24
Sistema anti-bloqueio dos freio (ABS - Anti-lock Brake System) .....	2-29
Sistema de distribuição eletrônica dos freios (EBD - Electronic Brake force Distribution) .....	2-30
Dicas de condução .....	2-31
Informações sobre gases de escape (CO - Monóxido de carbono) .....	2-33





## Veículos novos

Não é necessário procedimentos especiais para iniciar o uso de veículos novos. O período de amaciamento será mais eficaz se forem observados os seguintes princípios:

- Nos primeiros 1.000 km, varie a velocidade de condução (entre rápido e devagar).
- Evite freadas de emergência nos primeiros 300 km. Isso permite o assentamento da pastilhas. Realizar freadas de emergência com pastilhas novas podem levar ao desgaste e substituição prematura das peças. Observe os princípios de amaciamento acima toda vez que o freio for usado.

## Precauções de condução Antes de entrar no veículo

Verifique visualmente se os pneus estão danificados, se a pressão dos pneus está correta e se há materiais estranhos nos sulcos do pneu. Corrija se necessário.

## Partida no motor

Antes de dar partida do motor

Verifique a condição do pneu, a pressão do pneu e se há materiais estranhos.

Abastecimento de combustível

Quando a luz de advertência do nível de combustível acender, abasteça o veículo imediatamente (se conduzir o veículo a 110 km/h, a distância máxima segura deve ser inferior a 60 km).

## Período de amaciamento Amaciamento

Nos primeiros 1.000 km de um veículo, o desgaste interno do motor é muito maior do que o normal. Durante o período de amaciamento, dê atenção especial ao estilo de condução, pois isso ajuda a assegurar a confiança e o desempenho do veículo no futuro.

## Primeiros 1.000 km

### Instruções a seguir

- Não pressione o acelerador totalmente.
- A velocidade de condução deve ser mantida dentro da especificação da pista.
- Evite usar o motor em altas rotações.
- Não use um veículo novo para rebocar outros veículos.
- Evite freadas de emergência. Freios e pneus novos necessitam de um período de amaciamento.



### Nota

- Pneus novos devem passar pelo período de amaciamento de modo que o desempenho máximo possa ser obtido. Nos primeiros 500 km, dê atenção especial à estabilidade do veículo.
- As pastilhas de freio também precisam passar por um período de amaciamento, pois há menos fricção nos primeiros 200 km. Enquanto o efeito de frenagem não está com o melhor desempenho, aumente a força exercida no pedal do freio. Assim a pastilha de freio irá se assentar.

### De 1.000 km a 3.000 km

#### Instruções a seguir

- Aumente gradualmente a velocidade máxima do veículo ou a rotação máxima do motor.
- Não use o motor em altas rotações enquanto ele estiver frio, mesmo se a transmissão estiver em neutro.
- Não conduza em rotações muito baixas. Se o motor estiver instável, reduza a marcha.
- Evite, ao máximo possível, as altas rotações. Usar marchas mais altas reduz o consumo de combustível, reduz o ruído e preserva o meio ambiente.

### Após o período de amaciamento

A rotação máxima do motor é representada pela faixa vermelha do tacômetro. Não deixe o ponteiro atingir esta faixa. Caso contrário, poderá haver danos no motor.

## Combustível

### Recomendações de combustível

- A qualidade do combustível tem grande efeito na potência, desempenho e vida útil do motor.
- Combustíveis com baixa octanagem podem causar detonação no motor. É recomendado usar combustível com alta octanagem.
- Use gasolina sem chumbo com 93 octanas ou superior.

### Nota

- Usar combustível de má qualidade ou com baixa octanagem pode danificar o motor.
- O uso de combustível com chumbo pode danificar o catalisador e os filtros do sistema de controle de emissões, além de poluir o ambiente.

### Advertência

- Não use combustível com metanol nesse veículo, pois esse tipo de combustível reduz o desempenho do veículo e danifica o sistema de combustível. Os danos causados por esse tipo de falha não são cobertos pela garantia.

## Condução em outro país

### Condução do veículo em outro país

1. Certifique-se que você está totalmente registrado, assegurado e dentro dos parâmetros legais exigidos pelo país que você se encontra.
2. Certifique-se que o país possui combustível compatível com o veículo.

## Reabastecimento

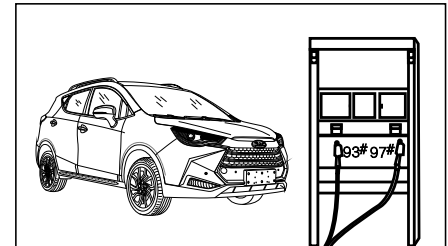





### Para o reabastecimento

1. Desligue o motor.
2. Puxe a alavanca de liberação da tampa de abastecimento no assento, do lado esquerdo do banco do motorista para abrir a tampa de abastecimento. A tampa de abastecimento está localizada no lado esquerdo da traseira do veículo.
3. Solte a tampa do bocal de abastecimento girando-a em sentido anti-horário. Se ouvir um som de assobio, espere o som terminar, e então solte a tampa do bocal de abastecimento e coloque-a no suporte da tampa de abastecimento.
4. Faça o reabastecimento.
5. Após reabastecer, instale a tampa do bocal de abastecimento. Aperte a tampa do bocal de abastecimento em sentido horário até ouvir um "click".
6. Feche a tampa de abastecimento.

### Nota

- No clima frio, se a tampa de abastecimento não puder ser aberta, bata levemente na tampa de abastecimento e tente soltá-la novamente.
- Quando não usar o veículo por um longo período, mantenha o tanque de combustível abastecido pelo menos até a metade para evitar a corrosão da bomba de combustível.

### Proteção ambiental

Não abasteça o tanque de combustível excessivamente, caso contrário o espaço de expansão do tanque de combustível também será preenchido, fazendo o combustível vazar quando for aquecido. Caso o combustível venha a vazar, limpe imediatamente a superfície para que a pintura não seja danificada.

### Advertência

- Antes de abastecer o tanque de combustível, desligue o motor.
- O vapor de combustível é inflamável. Certifique-se de manter o combustível longe de faíscas, chamas ou itens semelhantes.
- O vapor de combustível, quando inflamado, pode causar um grave acidente.

Certifique-se que a entrada de ar está limpa. Se estiver coberta por neve, folhas ou outros materiais estranhos, remova-os.

#### **Advertência**

- Veículos equipados com sistema de controle de emissões só devem ser abastecidos com combustível sem chumbo, caso contrário poderá haver danos no catalisador.
- Sempre abasteça o veículo com combustível sem chumbo. Combustível de má qualidade pode deteriorar rapidamente o sistema de escape.

Por exemplo:

1. O chumbo pode deteriorar o catalisador e aumentar o volume de emissão de poluentes.
2. O manganês pode obstruir o catalisador ou mesmo causar superaquecimento e danos.

3. O ácido sulfúrico reduz a eficiência de conversão do catalisador. O ácido produzido após a queima acelera a oxidação do sistema de escape.

#### **Nota**

- É recomendado abastecer apenas em locais onde a qualidade do combustível sejam confiáveis.

### **Condução econômica**

O consumo de combustível, agressão ao meio ambiente e desgaste do motor, freios e pneus dependem principalmente dos seguintes fatores:

- Estilo de condução
- Condições de uso
- Condições técnicas.

A condução planejada e econômica pode reduzir o consumo de combustível de 10% a 15%. A seguir, estão alistados algumas sugestões de condução úteis para proteger o ambiente e aumentar a economia de combustível.



## Nota

### Precauções

#### Condução planejada

Há maior consumo de combustível quando o veículo é acelerado com frequência. Planeje o trajeto de condução. Assim, as frenagens e as acelerações podem ser reduzidas. Adicionalmente, deixe o veículo desacelerar sem freá-lo até quase parar. Isso pode ser feito quando você visualiza um sinal vermelho, por exemplo.

#### Pressão dos pneus correta

Sempre mantenha a pressão dos pneus correta. Quando a pressão dos pneus está 7 psi abaixo da especificação, o consumo de combustível pode aumentar em 5%. A pressão dos pneus baixa aumenta a resistência de rolagem, agravando o desgaste dos pneus e dificultando a condução. A pressão dos pneus deve ser verificada com os pneus frios.

#### Operação econômica da transmissão

Um outro método eficaz de economizar combustível é mudar para marchas mais altas. Se a transmissão está engatada com uma marcha mais baixa, a rotação do motor é maior, e portanto, há consumo desnecessário de combustível.

As seguintes orientações podem ser de ajuda: A 1ª marcha serve apenas para colocar o veículo em movimento. Quando o motor está com cerca de 2.000 rpm, mude para a marcha mais alta compatível.

Para veículos equipados com transmissão automática, é necessário pisar no acelerador lentamente, de modo que o sistema de controle da transmissão possa selecionar o modo mais econômico de acordo com o tipo de condução.

#### Não conduza em rotações muito altas.

Não conduza o veículo em rotações muito altas. Quando se conduz em altas rotações, o consumo de combustível, a emissão dos gases de escape e o ruído são multiplicados.

Se o veículo for conduzido no máximo a 3/4 da sua velocidade máxima, o consumo de combustível pode ser reduzido pela metade.

#### Redução do tempo de marcha lenta

Se o veículo ficará parado no tráfego por cerca de 30 a 40 segundos, desligue o motor. O combustível desperdiçado nesse período é maior do que o combustível necessário para dar novamente a partida no motor.

### Nota

Não é recomendado deixar o veículo em marcha lenta por períodos prolongados. Mesmo se o ar condicionado estiver ligado, a qualidade do ar torna-se pior causando desconforto.

Além disso, não há dissipação do calor e o sistema de emissões é prejudicado. O consumo de óleo do motor também aumenta, levando a sua troca antecipada.

### Manutenção periódica

Realizar a manutenção periódica em uma concessionária autorizada JAC Motors contribui para a condução econômica. A boa manutenção do motor não é benéfica apenas para o aumento da segurança e para manter o valor do veículo, ela também é benéfica para a redução do consumo de combustível. O consumo de combustível de um motor com manutenção ruim pode aumentar em até 10%.

Verifique o nível do óleo do motor em cada reabastecimento. O consumo de óleo depende da carga e da velocidade do motor.

Utilize o óleo de motor especificado para reduzir o consumo. Após o período de amaciamento, o consumo de óleo do motor de um veículo novo pode atingir o nível normal.

Portanto, no período de amaciamento

de um veículo novo, o consumo de óleo de motor pode ser maior que o normal.

### Não transporte cargas desnecessárias

Além do estilo de condução e manutenção regular, transportar cargas desnecessárias, aumenta o consumo de óleo e combustível.

O consumo aumenta devido a carga adicional do veículo. Verifique os compartimentos do veículo e o porta-malas e remova cargas desnecessárias do veículo.

### Reduza a condução em curtas distâncias

O motor e o catalisador podem reduzir o consumo de combustível e os gases de escape apenas depois de atingirem a temperatura de trabalho.

Geralmente, apenas após conduzir cerca de 4 km o motor pode atingir sua temperatura normal de trabalho,

e o consumo de combustível voltar ao normal. Portanto, evite ao máximo conduzir em curtas distâncias. Se precisar ir em algum lugar próximo, evite usar o veículo. A temperatura ambiente também influencia o consumo de óleo do veículo. Sendo o consumo de óleo maior no inverno que no verão.

### **Economize eletricidade**

A eletricidade nos veículos é gerada pelo alternador para o uso durante a condução. Ligar ou conectar um equipamento elétrico aumenta a carga do alternador e ao mesmo tempo aumenta o consumo de combustível. O desembaçador do vidro traseiro, o farol de milha e o sistema do A/C necessitam de muita energia. Por exemplo, o desembaçador do vidro traseiro consome 1L de combustível a cada 10 h. Portanto, desligue os

equipamentos elétricos quando não estiver utilizando-os.

### **Mantenha um registro**

Antes e depois de conduzir o veículo, registre a quilometragem e o combustível. Desta maneira, é possível verificar mudanças no consumo (favoráveis e desfavoráveis) e tomar as medidas adequadas se necessário. Se o consumo de combustível aumentar, considere o estilo de condução, a localização, as condições da pista, etc, após o último reabastecimento.

### **Evite deixar o chassi do veículo sujo com lama**

Evite deixar o chassi do veículo sujo com lama. Esta ação reduz a carga do veículo e também evita a corrosão.

## **Interruptor de ignição**

### **Funções e posições do interruptor de ignição**

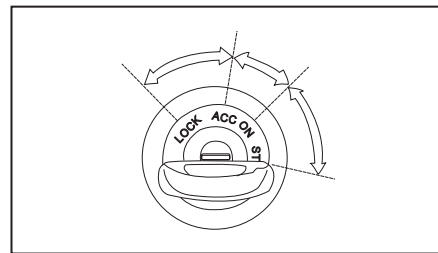

O interruptor de ignição está localizado no lado direito da coluna de direção abaixo do volante de direção. O interruptor possui quatro posições, que são respectivamente:

### **LOCK**

A chave pode ser inserida ou retirada apenas nesta posição. Gire a chave no sentido anti-horário para travar o veículo. Além disso, gire o volante de direção após retirar a chave da posição "LOCK" até ouvir o som

de engate da trava do volante. O volante de direção deve ser travado para prevenir que o veículo seja furtado.

### “ACC”

Quando a chave está nesta posição, o sistema de áudio e o acendedor de cigarros podem ser utilizados. Não é recomendado utilizar os acessórios elétricos nesta condição para evitar a descarga da bateria.

### “ON”

Quando a chave está nesta posição, a luz indicadora correspondente no painel de instrumentos irá acender para a inspeção, enquanto isso, todos os componentes e acessórios do veículo ficam em estado de espera. A chave fica nesta posição durante a condução.

Se o motor não for ligado, não deixe a chave na posição “ON” durante muito tempo, pois isto irá descarregar a bateria.

### “START”

Esta posição é utilizada apenas para dar partida no motor. Quando a chave é liberada após a partida, ela irá retornar automaticamente para a posição “ON”.

#### Nota

- As vezes a chave pode não ser rotacionada quando estiver na posição “LOCK”. Isto acontece provavelmente porque o sistema de travamento do volante de direção foi ativado. Gire o volante de direção levemente para retirar a chave.

### Partida no motor

Antes de dar partida no motor, coloque a alavanca da transmissão em ponto morto (transmissão manual).

Após a partida solte a chave imediatamente para ela retornar da posição “START” para a posição “ON” do interruptor de ignição. Não gire a chave para a posição “START”

com o motor ligado.

Após a partida, o motor frio produz um ruído de funcionamento alto porque a pressão do óleo deve ser ajustada primeiro, durante o processo de ajuste de folga das válvulas hidráulicas. Isto é normal.

Quando estiver parado durante um longo período de tempo evite deixar o motor ligado. Antes do motor atingir a temperatura de funcionamento, evite aceleração brusca e alta velocidade.

Para veículos equipados com catalisador, não dê partida no motor empurrando o veículo por mais de 50 metros.

Caso contrário, o combustível não queimado pode entrar no catalisador e danificá-lo.

Antes de dar partida no motor empurrando o veículo, utilize a bateria de outros veículos para auxiliar na partida, se possível. Consulte a seção “Partida de Emergência”.



### Nota

- O ventilador do radiador permanece funcionando por até 10 minutos após o motor ser desligado (Mesmo após o interruptor de ignição ser girado para a posição "OFF").



### Advertência

- Não ligue o motor em salas pequenas ou locais sem ventilação. O monóxido de carbono expelido pelo veículo é nocivo e pode causar a morte.

### Veículo com transmissão manual

1. Certifique-se que o freio de estacionamento está acionado e a alavanca da transmissão está em ponto morto antes de ligar o motor.
2. Gire o interruptor de ignição para a posição "START" e segure (no máximo 10 segundos) até o motor ligar.

3. Após a partida, solte a chave que retornará da posição "START" para a posição "ON" do interruptor de ignição. Não gire o interruptor para a posição "START" com o motor ligado.

### Veículo com transmissão automática

1. Coloque a alavanca da transmissão na posição "P" (estacionamento) e pressione o pedal do freio com o pé direito.
2. Gire o interruptor de ignição para a posição "START" e segure (no máximo 10 segundos) até o motor ligar.
3. Quando o motor está ligado, certifique-se que a rotação do motor não está acima do normal (1000 rpm) com o pedal pressionado; então coloque a alavanca da transmissão na posição desejada.
4. Solte o freio de estacionamento e remova o pé lentamente do pedal do freio. Após se certificar que o veículo está se movendo, pressione o pedal do acelerador.

### Sistema de arranque sem chave\*

O papel do sistema keyless (sem chave), é o de uma chave Smart na área do sensor, o motorista do veículo não precisa inserir a chave mecânica, você pode ligar a ignição do veículo pressionando uma chave no console central para ligar o interruptor e iniciar o veículo.

### Mudança de estados de energia

1. Para utilizar a chave Smart em conjunto com o botão de partida do veículo, posicione o cambio em "P" e pise no pedal de freio, caso contrario apenas será possível ligar o veículo em ACC;
2. Pressione o botão de partida, com o "ACC" em "OFF" (desligado);
3. Pressione a chave de partida novamente para alternar o estado de energia de "ACC" para "ON";
4. Pressione a chave de partida novamente, e o estado de energia é alterado de "ON" para "OFF" e a energia do veículo é desligada.

### Nota

- No estado de energia do "ACC" em "ON" (ligado), o indicador da chave de ignição é da cor âmbar;
- Quando a marcha selecionada não for a "P", o "ACC" não pode ser alterado para "ON";
- Interruptor "ACC" ligado no veículo ao mesmo tempo bloqueado, o instrumento emitirá cerca de 5 segundos de alarme.

### Partida pelo botão

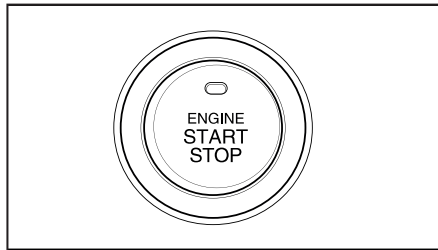

Leve a chave smart para o veículo, selecione a marcha "P", toque no pedal do freio. Quando a luz indicadora da chave de partida ficar verde, pressione a chave, dê partida no motor e libere a chave de partida.

### Partida pelo botão

Selecione a marcha "P", pise no freio e pressione o botão de partida, assim o veículo será iniciado.

### Advertência

Um reconhecimento de chave pode não funcionar corretamente nas seguintes situações:

- A chave Smart não está no carro;
- A bateria da chave Smart está muito baixa;

- Perto de locais com emissão de ondas eletromagnéticas como torres de televisão, estações de energia, estações de rádio;
- A chave Smart está em contato ou coberta por um objeto metálico;
- A chave Smart é posicionada no canto do veículo.

### Ligar com a antena sobressalente (quando a chave Smart está sem bateria)

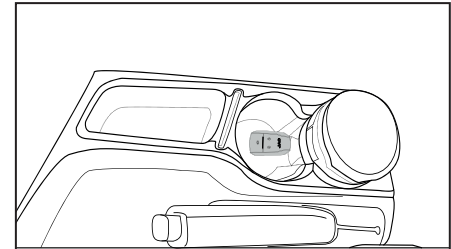

Quando a chave Smart estiver com pouca energia, use a antena sobressalente para iniciar o veículo.





### Método de configuração

1. Coloque a chave Smart no porta-copos com a chave voltada para cima e a chave oposta ao fundo do porta-copos;
2. Posicione a alavanca de mudança de marchas no "P", pise no pedal de freio;
3. Para ser ativado, a luz do interruptor fica verde, pressione o interruptor de arranque, inicie o motor após a liberação da chave de partida.

### Nota

- A antena sobressalente é colocada em modo de espera quando for possível dar partida no veículo por outro meios, porém caso seja necessário utiliza-la, ele deve ser colocada no local correto.

### Desligamento do motor

Quando o veículo parar, coloque a alavanca do seletor de marchas na posição "P"; pressione a chave de partida, desligue o motor.

### Desligamento de emergência do motor

Pressione o botão de partida 3 segundos ou pressione continuamente por 3 segundos o interruptor de ignição 3 vezes, você pode realizar da parada de emergência e desligar o motor.

### Advertência

- Seja cauteloso ao desligar a potência e perder a assistência da direção enquanto o veículo estiver funcionando.

### Alarme

Para a operação do sistema PEPS, você pode verificar as informações relevantes no instrumento.

### Chaves esquecidas no carro:

Ao deixar o veículo lembre-se de levar a chave principal e a reserva para fora do veículo, caso contrário não será possível travar o veículo.

### Desligue a energia antes de deixar o veículo:

Antes de deixar o veículo, por favor certifique-se de que o veículo foi corretamente desligado.

### Sem chave no carro:

Caso o veículo consiga se afastar da chave mesmo em modo normal de funcionamento, caso a chave não seja retornada ao veículo seu estado de funcionamento pode ser alterado.

**Chave não reconhecida:**

Se a chave do motorista não for encontrada, verifique a posição da chave e coloque a chave em uma posição não protegida.

**Por favor, selecione a marcha “P” para ligar o veículo:**

Dica, Se você deseja iniciar a condução do veículo, é necessário selecionar na alavanca de mudança de marchas a posição “P” após tentar iniciar.

**Deixe o veículo, por favor engrene a marcha na posição “P”:**

Lembre-se motorista, se a alavanca de marchas não está na posição P, por favor, coloque na posição “P”, desligue o motor, deixe o veículo.

**O alarme da chave com energia baixa:**

Lembre-se motorista, da chave Smart. Quando a bateria estiver fraca, substitua a bateria da chave a tempo.

**ESCL (Bloqueio Eletrônico da Coluna de Direção) não está desbloqueado, gire o volante e tente novamente:**

Lembre-se motorista de que a trava ESCL está presa e não está desbloqueada. Gire o volante ligeiramente e pressione novamente o botão de arranque para libertar o bloqueio do volante.

**Relembre de não desligar sem colocar a marcha em “P”:**

Lembre-se de posicionar a marcha “P” antes de desligar o seu veículo.

**Pressione o pedal do freio para iniciar:**

Lembre-se de pressionar o pedal do freio antes de dar partida no veículo.

**ESCL não conseguiu travar, gire o volante:**

Quando a energia está desligada, a porta fechada, se a ESCL não está bloqueada, isto emitirá um alarme. A causa possível é que a lingueta de travamento esteja

presa sem travamento quando travada. Nesse ponto, o motorista precisa girar o volante para garantir que a função ESCL esteja bloqueada.

**Por favor, consulte assistência técnica e pós-venda da concessionária JAC para reparar a falha da ESCL a tempo:**

Sugere-se que o motorista, que com falhas internas ESCL ou problemas de conexão de cablagem ESCL, para ser prontamente e procurar à assistência técnica e pós-venda autorizada da concessionária JAC para realizar a manutenção.

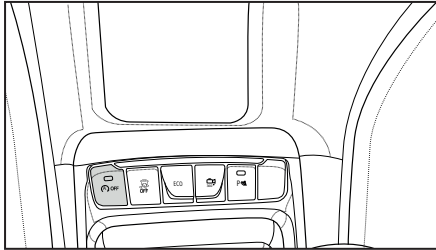

Quando o veículo para nos semáforos ou para devido ao engarrafamento, o STT desligará automaticamente o motor e ligará automaticamente o motor novamente e continuará a funcionar quando for necessário. A função pode melhorar a economia de combustível, reduzir as emissões e eliminar os ruídos enquanto o motor está em marcha lenta.

Quando o interruptor está ligado, indica que o sistema de start/stop está desligado, e quando o interruptor está desligado, indica o sistema de start/stop está ligado.

O interruptor principal é um interruptor

de memória. A função start/stop é ativada e começa por padrão quando o veículo é usado pela primeira vez ou quando a bateria é reconectada. A função start/stop retém o estado mais recente usado.

### Condições para a partida

Verificar-se:

- O sistema automático start/stop está no estado de Smart.
- A tampa do compartimento do motor está totalmente fechada.
- A porta do lado do motorista está fechada. O cinto de segurança do motorista está preso.
- A bateria está totalmente carregada e em bom estado.
- O motor aqueceu e o aquecimento do motor está concluído. A altitude é inferior a 2700m. O ângulo de direção é relativamente pequeno.
- O nível de vácuo do freio é suficiente.
- O ar condicionado está desligado.
- A velocidade do veículo excedeu 13 km/h.

- O ar condicionado está desligado ou o motorista não exige muito conforto (para reduzir o consumo de combustível, o sistema de ar condicionado desligará automaticamente o compressor se a temperatura na cabine atingir a temperatura requerida).
- O sistema start/stop ainda pode ser pressionado para iniciar neste momento.

#### **Limitador do Start/Stop Descumprimento dos requisitos para bom funcionamento**

- Os requisitos não foram satisfeitos. Como as condições do sistema de start/stop automática não podem ser cumpridas, o sistema de parada automática não pode ser realizado.
- O painel indica: a luz amarela do indicador de start/stop do painel está acesa.

#### **Desligamento automático**

- Solte totalmente o pedal do acelerador
- Espere a velocidade do veículo chegar a zero.
- Mude a marcha para a posição neutra e solte o pedal da embreagem.
- Então o motor desliga automaticamente e entra no estado de parada.
- Depois de parar: o indicador verde de start/stop normalmente está aceso.



## Reinicialização automática

### Método 1

- Pise no pedal da embreagem até o fim, gire o volante ou pise no pedal do acelerador em marcha neutra.

### Método 2

- Libere o pedal da embreagem de seu final de curso (pressionado) enquanto qualquer marcha que não seja a neutra estiver pressionada.

### Desativação da função Start/Stop (O motor será iniciado automaticamente caso ocorra um dos eventos abaixo)

- Quando o freio está desligado, a porta do lado do motorista está aberta e o cinto de segurança do motorista está desapertado, o motor precisa ser ligado manualmente.
- Se o motorista realizar as operações de partida e parada relacionadas quando a tampa do compartimento do motor estiver aberta, o motor não poderá reiniciar automaticamente. A função de partida e parada pode ser usada somente quando a tampa do compartimento do motor estiver fechada.

- Ligue o ar condicionado. O módulo do Start/Stop encerra a função e o motor reinicia automaticamente.
- A temperatura do líquido de arrefecimento da saída do motor está baixa, o motor recomeça automaticamente.
- Conduza em um declive com a velocidade do veículo superior a 5 km/h, o motor recomeça automaticamente.
- A capacidade restante da bateria é baixa, o motor reinicia automaticamente.

- O nível de vácuo do freio é muito pequeno, para garantir a segurança do veículo, o motor reinicia automaticamente.
- Desacople o cinto de segurança, o motor recomeça automaticamente.
- Mantenha o freio com a porta do lado do motorista aberta, o motor recomeça automaticamente.
- Caso o painel acenda a luz amarela do start/stop, significa que a função não funciona normalmente.

### **Advertência**

A função de partida e parada automática deve ser desligada nas seguintes circunstâncias:

- Enquanto reabastecer:  
Muitos motoristas não saem do veículo durante o reabastecimento. Em vez disso, eles abrem a tampa do tanque de combustível para pedir que o frentista reabasteça. Neste momento o veículo desliga-se por um breve período de tempo. Se o motor der partida devido a alguma falha de operação, reabastecer neste momento pode ser muito perigoso. Lembre-se: somente quando a função de start/stop automática está segura e desligada e o motor estiver completamente desligado e o veículo também estiver desligado, o reabastecimento pode ser feito.

- Condução difícil:  
Ao dirigir através de muita água, a função de partida e parada automática deve ser desligada. Quando a parada é necessária com a parada do motor durante a condução, a pressão da exaustão diminui rapidamente, o que permite que a água flua facilmente para o motor a partir do tubo de escape, levando à quebra do motor e falha na partida do motor.



## Transmissão

### Transmissão CVT

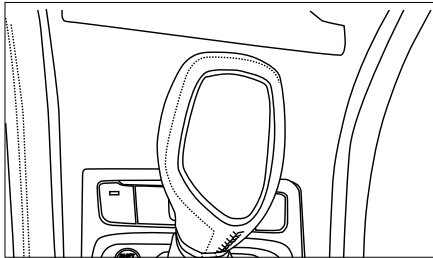

#### Marchas da transmissão

Quando o interruptor de ignição é girado para a posição "ON", a luz indicadora de marcha no painel de instrumentos irá exibir a posição da alavanca da transmissão.

#### P (Estacionamento)

Antes de mudar para a posição "P", pare completamente o veículo. Esta posição irá travar as rodas dianteiras e prevenir que o veículo se movimente.

A posição "P" é a melhor marcha para dar partida no motor.

Antes de ligar o motor, certifique-se que a alavanca da transmissão está nesta marcha. Para sair desta marcha, tire o pé do pedal do acelerador, e aperte o pedal do freio. Se a alavanca da transmissão ainda não puder ser alterada após o término das operações acima, consulte "Destramento da alavanca da transmissão". Ao pressionar o pedal na posição "P", pode haver rangidos, que fazem parte do funcionamento normal da transmissão.

#### Advertência

- Não substitua o freio de estacionamento pela posição "P". Indiferente da condição da pista, coloque a alavanca da transmissão na posição "P" e acione o freio de estacionamento ao estacionar o veículo.
- Se mover a alavanca da transmissão para a posição "P" durante a condução, as rodas motoras podem travar assim como causar danos na transmissão ou causar a perda do controle do veículo.

Os danos causados por esse motivo, não serão cobertos pela garantia.

#### Posição "R" (Ré)

Utilize esta posição durante a ré. A fim de mudar da posição "P" para a posição "N" ou para a posição "R", sempre pressione o pedal do freio. Isto não pode ser realizado até o veículo estar completamente parado. Quando mudar para a posição "R", o veículo pode emitir algum ruído que é o som de funcionamento normal das engrenagens e não irá danificar a transmissão.

#### Nota

- Antes de engatar ou desengatar a marcha ré (posição "R", o veículo deve parar totalmente.
- Engatar a marcha ré com o veículo se movendo para frente danifica a transmissão. Esse tipo de dano não é coberto pela garantia.

### Posição “N” (Neutro)

Nesta posição as engrenagens motoras estão desengatadas. Quando o motor precisar ser ligado novamente ou o veículo estiver estacionado temporariamente com o motor ligado, esta marcha pode ser utilizada. Ao deixar o veículo por algum motivo, engate a marcha “P”. Enquanto altera a alavanca da transmissão entre as marchas “P” e “R” a partir da marcha “N”, é necessário pressionar o pedal do freio. Ao pressionar o pedal na posição “N”, pode haver rangidos, que fazem parte do funcionamento normal da transmissão.

#### Advertência

- Quando a transmissão está na posição neutro, e o motor está em alta rotação, colocar a alavanca da transmissão na posição “D” é muito perigoso. O veículo se moverá rapidamente e poderá perder o controle atingindo pessoas ou obstáculos a não ser que o pedal do freio esteja pressionado firmemente.
- Se a faixa de mudança estiver limitada, a transmissão automática não irá subir a marcha mesmo que o pedal do acelerador continue a ser pressionado e a rotação máxima para troca seja atingida.
- Não movimente o veículo por longas distâncias com o motor desligado e a alavanca da transmissão na posição “N” para evitar danificar a transmissão.

### “D” (Marcha de condução)

Utilize esta posição durante a condução. A transmissão irá selecionar automaticamente a relação de transmissão adequada de acordo com a velocidade e a aceleração do veículo. Para conseguir uma força extra durante uma ultrapassagem ou subida, pressione o pedal do acelerador totalmente de modo que a transmissão reduza a marcha automaticamente.

#### Advertência

- Mude a alavanca da transmissão da posição “D” para a posição “P” rapidamente após estacionar. Pressione o pedal do freio e não mude a alavanca da transmissão muito rápido para permitir que a trava da posição “N” seja liberada, e a alavanca da transmissão possa ser movida para a posição “P” normalmente.





### **Travamento da transmissão automática**

Caso o veículo seja estacionado em um aclive íngreme, o peso do veículo pode aplicar uma grande força na trava de estacionamento da transmissão dificultando a mudança da alavanca da posição "P" (estacionamento). Este fenômeno é chamado de travamento da transmissão. Para prevenir o travamento da transmissão, acione o freio de estacionamento antes de deixar o veículo, e então mova a alavanca da transmissão para a posição "P". Se ocorrer o travamento da transmissão será necessário que outro veículo mova o veículo levemente para cima, de modo a liberar a força aplicada na trava de estacionamento da transmissão. Assim a alavanca da transmissão pode ser movida da posição "P".

### **Modo esportivo/manual**

Coloque a alavanca da transmissão na posição "S". Se for necessário aumentar ou diminuir a marcha, basta empurrar a alavanca da transmissão para trás ou para frente para mudar a marcha (a alavanca da transmissão retorna sempre que é empurrada, aumentando ou reduzindo uma marcha).

Em aclives mais íngremes, é necessário escolher uma marcha mais baixa (a alavanca da transmissão pode ser colocada no modo "S/M", e a transmissão será reduzida para a 1ª marcha). Uma marcha baixa pode aumentar o efeito de frenagem do motor. Sob as seguintes condições de condução intensa, utilize o modo manual da transmissão para reduzir a carga e o calor nas peças da transmissão.

### **Nota**

1. Aumento de velocidade frequente e ultrapassagens ou reduções rápidas para a velocidade normal de condução ao dirigir em alta velocidade.
2. Aumento de velocidade frequente em trechos de reta em longas colinas ou diminuição rápida da velocidade em trechos de curvas.

### **Advertência**

- Não pressione constantemente os botões “+” e “-” do modo manual.
- Não coloque o veículo em ponto morto movendo a alavanca da transmissão para a posição “N” ao dirigir em áreas montanhosas ou colinas.
- Não tente obter uma frenagem mais efetiva utilizando a redução de marchas em pistas escorregadias.
- Mude para o modo automático ao dirigir em pistas esburacadas e mantenha o modo manual quando houver muitas curvas acentuadas.

### **Modo neve\***

Pressione o botão “snow mode” (Modo neve) no canto superior esquerdo do mecanismo de controle de variação da velocidade em dias com neve, gelo, etc. sob condições de baixa aderência, que deve prevenir eficientemente a derrapagem do veículo. Não pressione este botão em condições normais para evitar perda de potência. O painel exibe a marca “WIN” ao pressionar este botão.

### **Modo de condução em marcha lenta**

Quando a alavanca da transmissão estiver na posição “D” ou estiver na posição “R”, o veículo começará a se mover se o pedal do freio for liberado. O veículo pode alcançar velocidades de até 8 km/h se o ângulo da pista não for maior que 8 graus.

### **Condução de um veículo CVT**

1. Certifique-se que o motorista e os passageiros estão com seus cintos de segurança fixados adequadamente.
2. Certifique-se que os bancos e o retrovisores externos estão nas posições corretas. Ajuste-os se necessário.
3. Certifique-se que a alavanca da transmissão está na posição “P”.
4. Gire o interruptor de ignição para a posição “START”, e solte-o após o motor ligar. Se o motor não ligar, aguarde 10 segundos e tente novamente.
5. Deixe o motor em marcha lenta por 30 segundos para melhorar o desempenho no início da condução.
6. Solte o freio de estacionamento (solte-o por último se estiver em um active).
7. Mova a alavanca da transmissão para a marcha adequada, e pise no pedal do acelerador lentamente de modo que o veículo entre em movimento.



## Auto-aprendizado da embreagem do modo CVT

Execute o auto-aprendizado da embreagem se o veículo trepidar muito ao colocar nas posições "R" ou "D" após 20.000 km. Consulte uma concessionária autorizada JAC Motors para realizar o reparo.

### Estacionamento em active

1. Pressione o pedal do freio até o veículo parar.
2. Acione o freio de estacionamento.
3. Mude a alavanca da transmissão para a posição "P" e solte o pedal do freio.

### Nota

- A posição "P" é utilizada apenas para auxiliar no estacionamento. Por este motivo acione o freio de estacionamento durante uma parada em um active, a fim de evitar danificar a transmissão e causar o deslizamento do veículo.

### Saída em active

1. Mude a alavanca da transmissão para a posição "D" pressionando o pedal do freio;
2. Pressione levemente o pedal do acelerado e mantenha a rotação do motor entre 2.000 - 2.500 rpm. Solte o freio de estacionamento quando o veículo se mover para frente e continue a pressionar o pedal do acelerador para iniciar o movimento.

### Nota

- A melhor maneira de iniciar o movimento do veículo em um active e evitar riscos é seguir as etapas acima.

### Sair do veículo com o motor funcionando

É muito perigoso sair do veículo sem desligar o motor. Se o freio de estacionamento estiver acionado e a alavanca da transmissão não estiver na posição "P" (estacionamento), o veículo poderá se mover repentinamente. Além disso, se sair do veículo sem desligar o motor, o motor pode superaquecer e causar um incêndio.

Desligue o motor e coloque a alavanca da transmissão na posição "P" ao sair do veículo mesmo que seja rápido.

Se precisar sair do veículo com o motor ligado, certifique-se que o freio de estacionamento está acionado e a alavanca da transmissão está na posição "P", antes de sair do veículo.

### Destramento da alavanca da transmissão

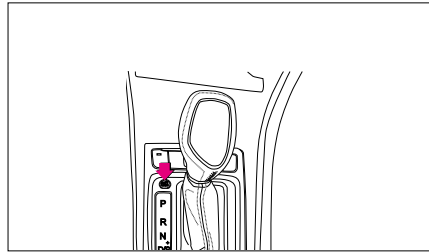

Quando a alavanca da transmissão não puder ser alterada da posição P pelo método convencional (pisando no freio), faça o seguinte:

1. Desligue o motor, e acione o freio de estacionamento.
2. Retire a chave.
3. Levante a capa do botão de destravamento da alavanca ao lado da alavanca da transmissão utilizando uma chave de fenda pequena ou outra ferramenta.

4. Insira a chave do veículo ou a chave de fenda no botão de destravamento da alavanca e pressione para baixo.
5. Mude a alavanca da posição P (estacionamento) para a posição "N" (neutro).
6. Retire a chave do orifício de destravamento da alavanca, reinstale a capa, e coloque-a na posição correta. Pise no pedal do freio, e ligue o motor novamente.
7. Caso não tenha capacidade técnica para efetuar esse serviço ou após realizar esse procedimento, não tenha obtido êxito, entre em contato com uma concessionária autorizada JAC Motors.

### Nota

- O motor pode ser ligado apenas quando a alavanca da transmissão esta na posição "P" ou "N" (neutro).
- Embora o motor possa ser ligado na posição "N" (neutro), é recomendado dar partida no motor nesta posição apenas quando o motor não puder ser ligado normalmente.
- Não conduza o veículo em alta velocidade antes do motor atingir sua temperatura de trabalho.
- Não conduza o veículo em ponto morto.
- Não conduza o veículo prolongadamente em marcha lenta.
- Não coloque acessórios na alavanca da transmissão a fim de evitar danificá-la.
- É recomendado limpar a poeira e a sujeira do protetor de poeira periodicamente a fim de evitar anomalias ou desgastes que possam afetar a alavanca da transmissão.

## Sistema de freio

### Freio de serviço

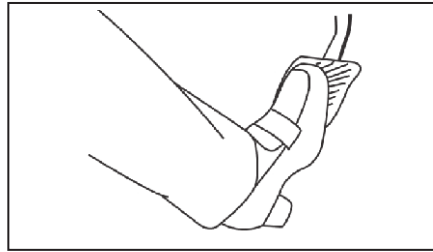

Cada componente do sistema de freio é crucial para a segurança. Siga estritamente a manutenção periódica, e visite periodicamente uma concessionária autorizada JAC Motors para verificar o sistema de freio. A pressão hidráulica que aciona o sistema do freio de serviço possui dois circuitos separados. Cada circuito é ligado diagonalmente (o freio da roda dianteira esquerda está conectado com o freio da roda traseira direita e o freio da roda dianteira direita

está conectado com o freio da roda traseira esquerda). Se houver problema em um dos dois circuitos, um par de rodas ainda será capaz de frear o veículo. Quando apenas um dos circuitos de freio funciona, é difícil frear o veículo em uma distância curta. É necessário aplicar mais pressão no pedal de freio. Em alguns casos, deve-se escolher um lugar seguro para estacionar e aguardar a assistência de uma concessionária autorizada JAC Motors.

### Nota

- Um ruído ocasional durante a frenagem é normal. O sistema pode emitir ocasionalmente ou de modo intermitente um rangido ou um som agudo durante o funcionamento normal em uma frenagem. O ruído normalmente é causado por condições climáticas como frio, calor e condições de pista molhada, empoeirada, de terra alcalina, salina ou lamacenta.

### ⚠ Advertência

- Se o sistema de freio estiver falhando ou suspeitar de algum problema, entre em contato com uma concessionária autorizada JAC Motors imediatamente para verificação.
- É muito perigoso conduzir o veículo com o freio falhando. Isso pode causar acidentes graves e até mesmo a morte. Não mantenha o pé apoiado no pedal do freio durante a condução, ou a temperatura do freio irá aumentar excessivamente, e a distância entre a pastilha e o disco de freio irá aumentar devido ao desgaste excessivo.

### Freio de estacionamento

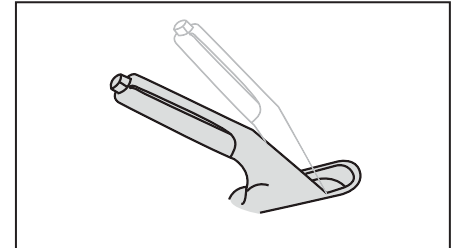

O freio de estacionamento pode ser acionado utilizando a alavanca do freio de estacionamento. Ao estacionar, apenas puxe a alavanca do freio para cima. Para soltar a alavanca do freio, puxe-a levemente para cima, pressione o botão de travamento e abaixe a alavanca totalmente. O indicador de falha dos sistema de freio no painel de instrumentos irá apagar quando a alavanca do freio for abaixada completamente. O indicador de falha no painel de instrumentos indica apenas que a alavanca do freio está totalmente abaixada, mas não



indica se ela está realmente acionada. Certifique-se de puxar a alavanca do freio o máximo possível para cima, caso contrário o veículo poderá descer quando for estacionado em um active.

#### Nota

- Acionar o freio de estacionamento repentinamente durante a condução pode causar a derrapagem do veículo, pois esse sistema freia apenas as rodas traseiras.
- Para proteger o motor e reduzir o consumo de combustível, não é recomendável ficar acelerando o veículo parado.
- Se o freio de estacionamento não estiver acionado ao estacionar, e o pedal de freio for liberando quando a alavanca da transmissão está na posição "P", o veículo poderá se mover alguns centímetros para frente ou para trás.

#### Estacionamento

- Certifique-se que o teto solar (se equipado) e os vidros estão fechados.
- Desligue as luzes.
- Coloque bolsas e objetos de valor no porta-malas ou leve-os com você.
- Trave todas as portas com o controle remoto ou as chaves, e verifique se a tampa do porta-malas está travada.
- Não estacione sobre folhas secas, grama alta ou outras superfícies inflamáveis.
- Deixe a roda da frente longe do meio-fio se o veículo estiver estacionado em uma subida. Engate a 1ª marcha em veículos com transmissão manual.

- Mova a roda dianteira para o meio-fio ao estacionar o veículo em uma descida. Engate a marcha à ré em veículos com transmissão manual.
- Certifique-se que a alavanca do freio de mão está completamente liberada antes de conduzir o veículo. Conduzir com o freio de estacionamento parcialmente liberado, pode superaquecer ou danificar o freio.

## Condições do freio

### Freio molhado

Depois que o veículo passa por uma poça de água ou é lavado, os componentes do freio ficam molhados.

#### Restauração do desempenho normal do freio

- Mantenha uma distância segura dos veículo ao redor.
- Mantenha uma velocidade de condução segura.
- Tenha cuidado ao usar o freio enquanto o desempenho normal ainda não tiver sido obtido.

### Superaquecimento do freio

Quando conduzir em longos declives, o uso excessivo do freio causa superaquecimento. Reduza a marcha e use o freio motor em declives para não usar o freio continuamente.

#### Advertência

- Se o freio for usado excessivamente, quando o veículo passar por uma poça de água, for lavado ou for conduzido em um declive longo, ele poderá perder seu desempenho. Isso acontece porque os componentes do freio estão molhados ou superaquecidos.
- Se o desempenho do freio for temporariamente reduzido devido ao superaquecimento, reduza a marcha ao conduzir em ladeiras.

## Transmissão automática na posição de estacionamento “P”

#### Advertência

- É perigoso sair do veículo quando a transmissão automática está fora da posição de estacionamento, mesmo que o freio de estacionamento esteja acionado. O veículo pode se mover inesperadamente. Se o motor estiver em funcionamento quando deixar o veículo, o veículo também pode se mover inesperadamente. Isso pode causar um acidente grave.





**Para evitar que o veículo se mova, mesmo procedimento se o veículo estiver em superfície plana**

1. Pise no pedal do freio e puxe o freio de estacionamento firmemente.
2. Coloque a alavanca da transmissão automática na posição de estacionamento "P" ou a transmissão manual em ponto morto.
3. Gire o interruptor de ignição para a posição "LOCK".
4. Remova a chave do interruptor de ignição.

**Sair do veículo com o motor funcionando**

 **Advertência**

- É perigoso sair do veículo sem desligar o motor. Mesmo se o freio de estacionamento estiver acionado mas a alavanca da transmissão não foi completamente engatada na posição "P" (transmissão automática), o veículo pode ser mover inesperadamente. Além disso, não desligar o motor após sair do veículo, pode superaquecê-lo e causar um incêndio. Desligue o motor antes de sair do veículo.

Se precisar deixar o veículo com o motor funcionando, certifique-se de acionar o freio de estacionamento e deixar o veículo em ponto morto (transmissão manual) ou com a alavanca da transmissão na posição "P" (transmissão automática).

**Desengate da transmissão automática da posição de estacionamento "P"**

Este veículo está equipado com o sistema de controle de mudança de marchas da transmissão automática. Ao colocar o interruptor de ignição na posição "ON", é necessário pressionar o pedal do freio de serviço para desengatar a alavanca da transmissão da posição "P".

## Sistema anti-bloqueio dos freio (ABS - Anti-lock Brake System)

O sistema ABS é um sistema de freio eletrônico avançado que ajuda a evitar o deslizamento e a perda de controle do veículo. Este sistema reduz a distância de frenagem de emergência e fornece o melhor desempenho dos freios em pistas escorregadias.

Ao ligar o interruptor de ignição, a luz de advertência do ABS se acende por 3 segundos. Se a luz do ABS não se apagar ou acender constantemente durante a condução, há uma falha no ABS. Leve o veículo imediatamente até uma concessionária autorizada JAC Motors. Consulte "Luz de advertência do ABS". Durante a frenagem, o sistema ABS monitora a rotação de cada roda. Se uma roda tem tendência a travar, o módulo de controle corrige a força de frenagem em todas as rodas para evitar o travamento.

Quando o ABS está em funcionamento, o pedal do freio vibra levemente e pode ser ouvido um som característico.

### Nota

- O ABS não muda o momento de acionar o freio nem foi projetado para reduzir a distância de frenagem. Mesmo que o veículo seja equipado com ABS, é necessário manter uma distância de frenagem suficiente. Quando o ABS está funcionando, é possível sentir uma leve vibração no pedal do freio e ouvir um som de funcionamento vindo do compartimento do motor. Esse é o funcionamento normal do ABS.

Independentemente da condição da pista, não é necessário pressionar o pedal de freio repetidamente com o ABS. Para deixar o ABS controlar a frenagem, pressione o pedal do freio completamente e mantenha-o pressionado.

### Nota

- Se a luz de advertência do ABS acender, isso indica que há uma falha no sistema de freio. Leve o veículo até uma concessionária autorizada JAC Motors para verificar o sistema.



### Advertência

- O ABS não pode evitar acidentes devido a condução imprópria ou perigosa. Durante uma freada de emergência, embora se tenha maior controle do veículo, é necessário haver uma distância segura do obstáculo à frente. Em condições ruins da pista, é necessário reduzir a velocidade do veículo.
- Nas seguintes condições, a distância de frenagem é maior para veículos equipados com sistema ABS do que



em veículos não equipados: Estrada desnivelada, coberta com cascalho ou neve. Em uma estrada acidentada é necessário reduzir a velocidade. Não teste a segurança do veículo equipado com ABS em alta velocidade ou em curvas. Isso pode colocar em risco a sua segurança e a de outros.

### Utilização do ABS

Pressione firmemente o pedal do freio para deixar o ABS funcionar. Pode haver uma leve vibração e um som característico. Isto é normal.

### Frenagens de emergência

Mesmo com a eficiência do ABS, as vezes é possível desviar do obstáculo. Nesses casos, mesmo a melhor frenagem não é melhor do que desviar do obstáculo.

### Sistema de distribuição eletrônica dos freios (EBD - Electronic Brake force Distribution)

O EBD é uma das funções adicionais do ABS. Esta função está incorporada às funções básicas do ABS. O sistema de distribuição eletrônica dos freios evita a frenagem excessiva das rodas traseiras controlando a pressão do freio durante a frenagem normal do veículo. Por questões de segurança, a pressão de frenagem das rodas traseiras é menor, porém isso aumenta a distância de frenagem. Com o EBD, o dispositivo de ajuste da força de frenagem mecânico-hidráulico pode realizar a distribuição da força de frenagem através do software integrado no módulo de controle do ABS. O EBD aplica maior força de frenagem nas rodas traseiras de acordo com a taxa de deslizamento e consegue encurtar a distância de frenagem sem comprometer a estabilidade do veículo.

As vantagens do EBD podem ser observadas especialmente ao frear em curvas. A válvula de distribuição convencional restringe a pressão de frenagem das rodas traseiras, ao passo que o EBD aumenta essa pressão de acordo com o ajuste da taxa de deslizamento monitorada pelo ABS, além de evitar o travamento das rodas traseiras.

### Condições de funcionamento

1. Quando a velocidade do veículo for menor que 8 km/h, o sistema ABS não é usado na frenagem do veículo.
2. Ao pisar no pedal do freio na chuva, ao entrar ou sair da rodovia, em cruzamentos e em estradas não pavimentadas, os freios podem deslizar com facilidade. Assim, o freio ABS com EBD entra em funcionamento.

## Som de funcionamento

Após ligar o motor, um som de “click” pode ser ouvido no compartimento do motor. Este som é produzido durante a verificação de funcionamento do sistema ABS com EBD. Isto é normal.

### Precauções relacionadas com o ABS equipado com EBD

Ao usar o sistema ABS equipado com EBD, siga os itens abaixo: Caso contrário, pode haver acidentes. Evite freadas de emergência.

1. Quando o ABS equipado com EBD funciona, a estabilidade do veículo é mantida até certo ponto. Portanto, conduza o veículo com bom senso para evitar acidentes.
2. Ao conduzir, controle a velocidade do veículo e mantenha distância suficiente dos veículos ao redor.

Concentre-se apenas na condução do veículo.

3. O ABS equipado com EBD não é eficaz quando os pneus estão gastos além do limite ou durante uma aquaplanagem (quando há uma película de água entre o pneu e a superfície da pista, causando a perda de contato do pneu com o solo).
4. O objetivo do ABS equipado com EBD não é reduzir a distância de frenagem. Controle a velocidade do veículo e mantenha distância suficiente dos veículos ao redor.

Comparado com veículos sem ABS equipado com EBD, a distância de frenagem é maior nas seguintes condições:

1. Ao conduzir em estrada de cascalho ou neve.

2. Ao instalar a corrente antideslizante.
3. Ao conduzir em estradas esburacadas ou com diferença de altura.
4. Ao conduzir em estradas esburacadas.

## Dicas de condução

### Aceleração

Para acelerar rapidamente, pressione o pedal do acelerador e mantenha-o pressionado. A transmissão automática reduz a marcha para ter mais força de aceleração. Quando o veículo atinge a velocidade desejada, solte gradualmente o pedal do acelerador para a transmissão automática aumentar a marcha.



## Freio motor

### Usar o freio motor na condição em declives

1. Para veículos com transmissão automática, selecione a posição "2" ou "1" do modo manual. A posição "1" tem o melhor efeito de freio motor.
2. Se a posição "1" foi selecionada quando o veículo é conduzido em alta velocidade, a transmissão mantém a marcha atual até que a velocidade do veículo diminua.
3. Se não precisar do freio motor máximo, coloque a alavanca da transmissão na posição "2". Se precisar de mais desaceleração, coloque a alavanca da transmissão na posição "1". Para veículos com transmissão manual, reduza as marchas em sequência.

### Advertência

- Não reduza duas ou mais marchas por vez.
- Caso contrário, isso pode danificar a transmissão e causar a perda de controle do veículo.

### Nota

- Ao conduzir em um declive muito longo, o freio motor evita o desgaste desnecessário dos componentes do freio.

## Estacionamento do veículo

Pise no pedal do freio e puxe o freio de estacionamento firmemente.

### Veículos com transmissão manual

1. Ao estacionar o veículo em um lugar plano, coloque a alavanca da transmissão em ponto morto.
2. Ao estacionar o veículo em um declive, coloque a alavanca da transmissão na posição "R".
3. Ao estacionar o veículo em um acive, coloque a alavanca da transmissão na posição "1".

### Veículos com transmissão automática

1. Coloque a alavanca da transmissão na posição "P".
2. Acione o freio de estacionamento.
3. Gire o interruptor de ignição para a posição "LOCK" e remova a chave.

## Informações sobre gases de escape (CO - Monóxido de carbono)

### Advertência

- O gás de escape emitido pelo motor é nocivo e polui o ambiente.

O gás de escape emitido pelo motor é nocivo à saúde. Se sentir o cheiro de gás de escape dentro do veículo, abra o vidro imediatamente.

### **Não inale o gás de escape do veículo**

O gás de escape contém CO, um gás incolor e insípido. Inalar este gás pode causar inconsciência ou morte.

### **Certifique-se que não há vazamento do gás de escape**

Quando o veículo for elevado para troca de óleo ou outro serviço, é necessário

verificar o sistema de escape. Ao ouvir um som anormal do sistema de escape ou sentir um impacto na parte inferior do veículo, leve o veículo até uma concessionária autorizada JAC Motors para verificação do sistema de escape.

### **Não funcione o motor em ambientes fechados**

Deixar o motor em marcha lenta na garagem. Mesmo se o portão estiver aberto, isso não é recomendável. O monóxido de carbono expelido pelo veículo é nocivo e pode causar a morte. Nunca funcione o motor na garagem por longos períodos.

### **Quando há uma pessoa dentro do carro, evite deixar o motor em marcha lenta por um longo período**

Se for necessário deixar o motor em marcha lenta por um longo período com

uma pessoa dentro do veículo, certifique-se que o veículo esteja estacionado em uma área vazia. Deixe a ventilação com velocidade suficiente para garantir que ar fresco entre no veículo.





## Capítulo 3 - Dirigindo com segurança

Cintos de segurança .....	3-1
Cintos de segurança de três pontos .....	3-2
Cintos de segurança de três pontos do banco traseiro central .....	3-3
Sistema de proteção para crianças .....	3-4
Sistema de proteção para crianças (comprado separadamente) .....	3-5
Sistema de proteção para mulheres grávidas .....	3-8
Sistema de Proteção auxiliar (Airbag) .....	3-8
Segurança dos bancos .....	3-14
Condições de condução .....	3-15
Condução no inverno .....	3-22





## Cintos de segurança

É extremamente importante usar o cinto de segurança corretamente durante a condução a fim de evitar ferimentos graves ao motorista e passageiros em caso de acidente.

### Advertência

- O cinto de segurança não deve ser usado por mais de uma pessoa.
- Alguns países têm normas específicas para levar crianças no banco dianteiro. Respeite as normas impostas pelo departamento nacional de trânsito.
- Não torça os cintos de segurança quando for usá-los.
- Verifique se há danos no cinto de segurança ou deformação e trincas nos componentes de metal. Em caso positivo leve o veículo até uma concessionária autorizada JAC Motors.

- Quando os cintos de segurança estiverem sujos, use detergente neutro e água morna para limpá-los e deixe-os secar com o veículo na sombra. Não use alvejantes ou corantes nos cintos de segurança para não afetar sua resistência e funcionamento.
- Depois de um acidente, mesmo se os cintos de segurança parecerem intactos, não continue a usá-los. Leve o veículo até uma concessionária autorizada JAC Motors para que o cinto de segurança seja substituído.
- Para proteger os ocupantes de ferimentos devido à um acidente, todos os passageiros devem usar o cinto de segurança durante a condução.
- Quando o encosto do banco está completamente na vertical, os cintos de segurança fornecem proteção máxima. Quando o encosto do banco está inclinado, os passageiros podem

- deslizar através do cinto de segurança e se ferir gravemente em um acidente, especialmente em colisões frontais.
- Não remova ou repare o sistema do cinto de segurança. Entre em contato com uma concessionária autorizada JAC Motors para mais informações sobre o funcionamento do sistema e seu correto uso.



### Dispositivo de ajuste da altura do cinto de segurança\*

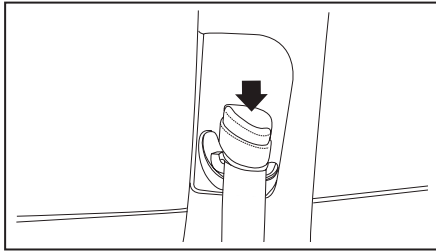

A altura dos cintos de segurança dianteiros pode ser ajustada na base de fixação do cinto de segurança. Ajuste o cinto de segurança de modo que o cinto passe pelo abdômen e peito e passe transversalmente pelo ombro e não pelo pescoço. Se o cinto de segurança for ajustado muito próximo ao pescoço, a proteção não será tão eficaz. Para ajustar a altura da base de fixação do cinto de segurança, pressione o botão de ajuste, e então abaixe ou eleve até a posição desejada. Verifique se a base de fixação não se move para cima ou para

baixo após soltar o botão, a fim de garantir que está travada.

### Cintos de segurança de três pontos Fixação do cinto de segurança de três pontos

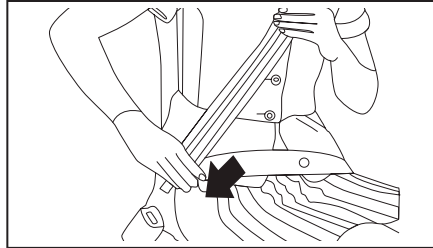

Puxe o cinto de segurança da caixa do tensionador e insira a fivela de metal em sua base. Um som de "clique" será ouvido se a fivela de metal for travada. Após ajustar o cinto de segurança no abdômen, o cinto de segurança será tracionado automaticamente para se fixar ao corpo.

Se o usuário se virar ou se mover para frente, o cinto de segurança será alonga-

do automaticamente. Porém, no caso de colisões o cinto de segurança é travado automaticamente para segurar o corpo do usuário. Se houver uma inclinação rápida para frente, o cinto de segurança também será travado automaticamente.

### Ajuste do cinto de segurança de três pontos

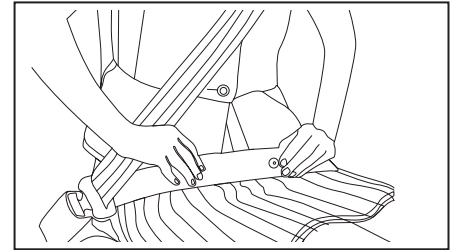

Puxe o cinto de segurança totalmente para baixo de modo que fique posicionado no quadril e não na cintura.

### **Advertência**

- Se o cinto de segurança está mais elevado que o corpo, o usuário pode deslizar por baixo do cinto de segurança em acidentes ou freadas de emergência. Isso pode resultar em ferimentos graves ou morte.

### **Liberação do cinto de segurança de três pontos**

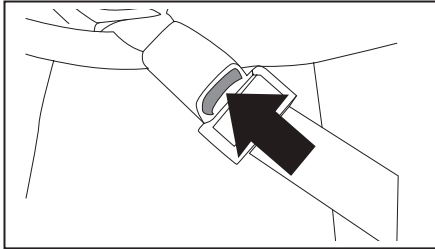

Segure a fivela do cinto de segurança, e então aperte o botão de liberação para liberar o cinto de segurança. Quando

o cinto de segurança for liberado, será retraído automaticamente para caixa do tensionador. Se não for retraído, verifique se o cinto de segurança está torcido ou com um nó.

### **Cintos de segurança de três pontos do banco traseiro central**

#### **Fixação do cinto de segurança de três pontos**

Remova a fivela de metal do cinto de segurança da abertura do fixador superior. Insira a fivela de metal intermediária na trava do lado esquerdo. Insira a fivela de metal na trava do lado direito. As fivelas só estão travadas após ser ouvido um som de "clique". Então verifique se o cinto está travado corretamente ou se está torcido.

#### **Ajuste do cinto de segurança de três pontos**

Abaixe o cinto de segurança totalmente de modo que fique posicionado no quadril e não na cintura.

### **Nota**

- Se o cinto de segurança está mais elevado que o corpo, o usuário pode deslizar por baixo do cinto de segurança em acidentes ou freadas de emergência. Isso aumenta a possibilidade de ferimentos graves.

### **Liberação do cinto de segurança de três pontos**

Pressione o botão da trava direita e depois da trava esquerda e deixe o cinto retornar para a parte superior. Insira a fivela de metal externa no fixador superior. Então insira a fivela de metal interna na abertura superior pressionando o lado de fora do fixador.

## Pré-tensionador do cinto de segurança

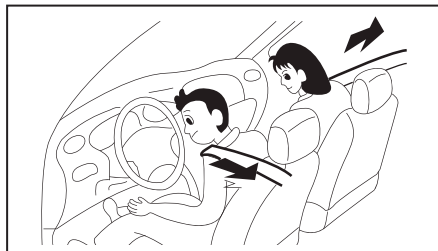

O veículo está equipado com pré-tensionadores nos cintos de segurança para o motorista e o passageiro do banco dianteiro. O dispositivo é instalado para proporcionar segurança ao motorista e ao ocupante do banco dianteiro em caso de colisão frontal. Em sérias colisões, o cinto de segurança e airbag irão funcionar simultaneamente. O pré-tensionador do cinto de segurança parte do mesmo princípio do travamento retrátil. Em uma frenagem de emergência, o cinto retrátil será travado. E o pré-tensionador irá funcionar e puxar o passageiro na dire-

ção inversa da colisão. No caso de colisão drástica, ajuda o passageiro a manter a posição original. O pré-tensionador é um componente do Sistema de Proteção Suplementar (SRS).

Como o pré-tensionador está ativado, você poderá ouvir um barulho. Isso é normal e não é perigoso.

O pré-tensionador do cinto de segurança é projetado para sérias colisões e só pode ser usado uma vez.

### Nota

- Nunca coloque objetos perto da fivela, ou eles podem exercer um efeito negativo sobre a fivela e aumentar a possibilidade de ferimentos acidentais.

### Advertência

- Não substitua por conta própria o pré-tensionador depois do acionamento. Entre em contato com uma concessionária autorizada JAC Motors para substituição.

## Sistema de proteção para crianças Proteção para bebês



Alguns países exigem o uso de equipamento certificado de proteção para bebês. É recomendado usar o sistema de proteção para bebês ou o assento para bebês com peso menor que 18 kg.

O Sistema de Proteção Suplementar (SRS) foi projetado para proteger passageiros adultos quando um acidente acontece, mas pode ser perigoso para bebês. Não instale o dispositivo de proteção para bebês no banco com o sistema de proteção suplementar. A grande força de impacto quando o sistema de proteção suplementar se expande pode ferir ou causar a morte de bebês.

Quando adquirir um sistema de proteção para bebês, certifique-se que o sistema, os bancos e os cintos de segurança do veículo se adequam ao sistema de proteção para bebês. Para instalar e utilizar o assento para bebês, siga as instruções fornecidas pelo fabricante. A interface de segurança de padrão internacional ISOFIX equipada nesse veículo é usada para instalar assentos para bebês.

### Proteção para crianças

Se não houver um sistema de proteção para crianças disponível no veículo, as crianças devem ser acomodadas no banco traseiro usando a parte subabdominal do cinto de três

pontos. A parte subabdominal do cinto de segurança de três pontos deve ser ajustada ao redor do quadril.

Verifique regularmente a condição e o funcionamento dos cintos de segurança. Crianças se movimentam muito, mesmo quando sentadas, e isso pode fazer o cinto de segurança sair da posição correta. Se as crianças forem devidamente acomodadas no sistema de proteção para crianças do banco traseiro, o sistema proporcionará a melhor proteção no caso de acidentes. Se for necessário que crianças maiores (de 13 anos ou mais) viagem no banco dianteiro, use o cinto de segurança de três pontos e ajuste o banco para a posição mais afastada em relação ao painel.

Crianças com menos de 13 anos devem viajar no banco traseiro e usar o sistema de proteção.

Não permita que crianças menores de 13 anos viagem no banco dianteiro. A lei proíbe o uso de sistemas de proteção para crianças no banco dianteiro com o sistema voltado para trás.

### Transporte de pessoas feridas

O cinto de segurança deve ser usado quando são transportadas pessoas com ferimentos.

#### Advertência

- Se necessário, consulte um médico para receber orientações.

### Sistema de proteção para crianças (comprado separadamente)

Sempre use o dispositivo de proteção ao levar crianças no banco traseiro. Isso diminui o risco de ferimentos durante freadas de emergência ou movimentos bruscos. De acordo com estatísticas dos acidentes, colocar a criança no banco traseiro com o dispositivo de proteção reduz o risco de ferimentos graves. Crianças maiores que não podem usar o sistema de proteção para crianças, devem usar o cinto de segurança. Use apenas sistemas de proteção para crianças certificados. Se uma criança for



levada no veículo, ela deve usar o sistema de proteção para crianças (assento de proteção). Se nenhuma proteção confiável for disponibilizada para as crianças, há o risco de ferimentos graves e acidentes fatais. Quando adquirir um sistema de proteção para crianças, certifique-se que o sistema, os bancos e os cintos de segurança do veículo se adequam.

Para instalar e utilizar o sistema de proteção para crianças, siga as instruções fornecidas pelo fabricante.

#### **Advertência**

- Não instale o assento de crianças no banco dianteiro. Caso contrário, a expansão do airbag do passageiro dianteiro pode ferir ou causar a morte da criança no acidente. Assim, instale o sistema de proteção para crianças no banco traseiro.

- A temperatura do cinto de segurança ou do sistema de proteção para crianças em dias quentes com o veículo fechado pode ser alta. Assim, verifique a temperatura da superfície do assento e da fivela antes de colocar a criança para evitar queimaduras.
- Crianças maiores que não podem usar o sistema de proteção para crianças devem sentar no banco traseiro e usar o cinto de segurança. Não leve crianças no banco dianteiro.
- Se o cinto de segurança não se ajusta à criança, é recomendado instalar um assento apropriado para crianças no banco traseiro. O objetivo é aumentar a altura da criança quando sentada de modo que possa ficar confortável e protegida.
- Não leve crianças sentadas ou ajoelhadas com você no banco do motorista.

- Não instale o assento para crianças ou o dispositivo de proteção para crianças ultrapassando o gancho do encosto do banco traseiro, pois isso não garante segurança suficiente em acidentes.
- Não leve crianças no colo durante a condução. Isso expõe a criança que pode se ferir gravemente em freadas de emergência ou acidentes. Isso se aplica mesmo que use o cinto de segurança com a criança no colo.
- Se o assento para crianças não está fixado corretamente, aumenta-se o risco de ferimentos graves ou morte de crianças em colisões.
- A interface de segurança de padrão internacional ISOFIX equipada nesse veículo é usada para instalar assentos para crianças.

## Adaptador para o assento de crianças

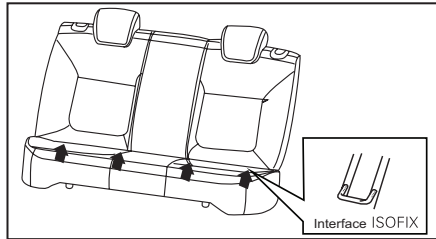

### Instalação de assento de crianças

1. Puxe o encosto do assento para trás para garantir que está completamente travado.
2. Deixe um espaço entre o assento e o airbag lateral (tipo cortina). Procure o adaptador ISOFIX através da marca ISOFIX.
3. Há um adaptador para fixar a cinta superior do assento de crianças atrás do encosto do banco traseiro.
4. Fixe o assento de crianças de acordo com as instruções para esse tipo de assento.

## Instalação nas extremidades do banco traseiro

Quando o sistema de proteção para crianças é instalado na extremidade do banco traseiro, puxe o cinto de segurança do tensionador e ajuste o cinto para ficar mais apertado. Certifique-se de fixar corretamente o cinto central. Após a instalação do sistema de proteção para crianças, movimente-o para garantir que está instalado seguramente. Estique o cinto de segurança em direção ao tensionador. A redução do comprimento do cinto pode ser necessária se o cinto não ficar completamente fixado. Quando os passageiros usarem o banco normalmente, o tensionador ajustará o cinto automaticamente.

### ⚠ Advertência

- Antes da instalação do sistema de proteção para crianças, leia as instruções fornecidas pelo fabricante.
- Se não é possível usar o sistema de acordo com as instruções, entre em contato com uma concessionária autorizada JAC Motors para verificar o sistema.

### ⚠ Advertência

- Não instale o sistema de proteção para crianças no banco do passageiro dianteiro. A expansão do airbag no banco dianteiro pode ferir gravemente ou causar a morte. Assim, instale o sistema de proteção para crianças apenas nos bancos traseiros do veículo.



## Sistema de proteção para mulheres grávidas

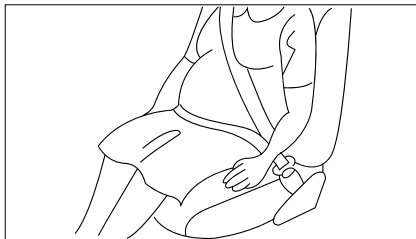

A mulher grávida deve seguir a orientação médica para usar o veículo. Ainda assim, é recomendado usar o cinto de segurança de três pontos durante o uso do veículo. O cinto de segurança deve ser posicionado de modo a não criar pressão desnecessária sobre o abdômen, ficando ajustado o mais baixo possível.

A mulher grávida deve manter a maior distância possível do volante de direção ou do painel e manter o banco afastado para trás, a fim de diminuir o risco dela ou do bebê serem atingidos pela expansão do sistema de proteção suplementar.

## Sistema de Proteção Suplementar (Airbag)

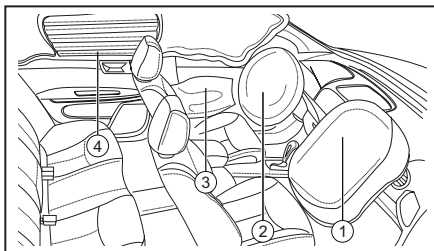

- ① Airbag do passageiro dianteiro
- ② Airbag do motorista (volante de direção)
- ③ Airbag lateral
- ④ Airbag lateral (tipo cortina)

### Advertência

- O motorista e os passageiros devem posicionar o cinto de segurança corretamente para reduzir o risco de ferimentos em caso de colisão ou capotamento.

### Advertência

- O Sistema de Proteção Suplementar fornece proteção suplementar mas não substitui o uso do cinto de segurança. Use o cinto de segurança corretamente. Crianças com menos de 1,40 m e menores de 12 anos devem usar um dispositivo de proteção adequado para crianças.
- Não reinstale a capa do airbag e não cole nada sobre ela.
- O motorista deve afastar o banco para trás o máximo possível de acordo com as condições de condução do veículo. O passageiro dianteiro também deve afastar o banco para trás o máximo possível, desde que não prejudique o conforto do passageiro traseiro. O passageiro dianteiro não deve dormir encostado ou debruçado sobre a porta.

- Não fixe ou coloque nada no volante de direção, na capa do airbag ou ao redor do painel de instrumentos.
- Não bloqueie o canal de gás do airbag lateral com uma capa para bancos.
- Não bata no controlador ou nos sensores do sistema de proteção suplementar com o veículo ligado, a fim de evitar o acionamento indesejado do airbag.

### Airbag do motorista e de passageiro dianteiro

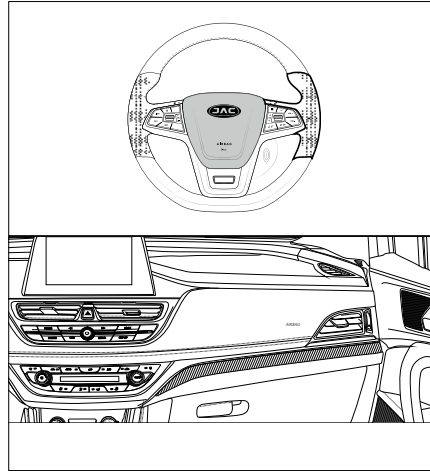

O veículo está equipado com o sistema de proteção suplementar, identificado pela marca "SRS AIRBAG" na capa do airbag do volante de direção e no painel de instrumentos em frente ao banco do

passageiro dianteiro. O sistema de proteção suplementar fornece proteção suplementar para o motorista e os passageiros, mas não substitui a proteção do cinto de segurança durante colisões.

#### Nota

- Leia as instruções relacionadas do Sistema de Proteção Suplementar escritas atrás do para-sol do motorista e no porta objetos.

### Advertência

- O Sistema de proteção suplementar não substitui o cinto de segurança, mas é parte do sistema de segurança passiva do veículo. O sistema de proteção suplementar oferece proteção máxima somente quando usado em conjunto com o cinto de segurança.
- O sistema de proteção suplementar infla e se expande apenas em sérias colisões. Nem todos os airbags são acionados em colisão lateral, colisão traseira ou capotamento. O airbag só pode ser acionado uma vez, devendo ser descartado.

### Airbag lateral\*

O sensor dispara o Sistema de Proteção Suplementar quando há impacto forte o suficiente na lateral do veículo.

O airbag lateral é parte integrante da porta e fornece proteção suplementar ao motorista e passageiros. As partes do corpo protegidas são os peitos (motorista e passageiro dianteiro) e os quadris no caso de colisões laterais.

### Advertência

- A cobertura incorreta do banco impede o acionamento do Sistema de Proteção Suplementar instalado atrás do banco e reduz a proteção esperada.

### Air bag lateral (tipo cortina)\*

O sensor dispara o airbag lateral (tipo cortina) quando há impacto forte o suficiente na lateral do veículo. O airbag lateral (tipo cortina) aumenta a proteção da cabeça dos ocupantes durante colisões laterais. O airbag lateral (tipo cortina) é instalado na estrutura lateral do teto e é inflado entre as colunas da carroceria e protege a cabeça do motorista e passageiros.

### Advertência

- Não pendure objetos pesados no gancho para roupas ou na alça de segurança.

### Componentes e funcionamento do sistema de proteção suplementar

O Sistema de Proteção Suplementar (SRS) inclui:

- Módulo do airbag (principal/auxiliar)
- Pré-tensionador do cinto de segurança

- Módulo de Controle do Sistema de Proteção Suplementar (SRSCM) (Supplementary Restraint System Control Module)
- Luz de advertência do Airbag SRS

O SRSCM monitora constantemente colisões frontais quando o interruptor de ignição está ligado e controla o acionamento do sistema de proteção suplementar de acordo com o grau da colisão.

A luz de advertência do sistema de proteção suplementar (SRS) no painel pisca por 6 segundos e se apaga quando o interruptor de ignição é colocado na posição "ON" ou é dada a partida no motor.

O sistema de proteção suplementar infla automaticamente quando a colisão frontal é classificada como grave pelo SRSCM. A expansão total do airbag e o tensionamento do cinto de segurança seguram a projeção do ocupante para frente e reduzem o dano na cabeça e no peito. O airbag é desinflado imediatamente para liberar a visão do motorista.

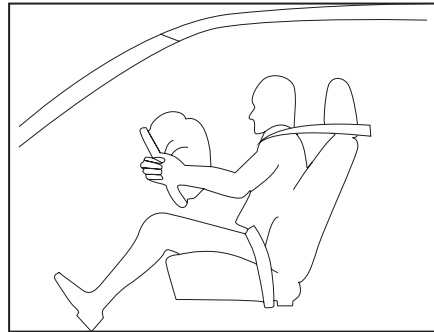

### Princípio de funcionamento do Sistema de Proteção Suplementar

Quando detecta uma alta energia gerada por uma colisão frontal, o airbag é acionado e expande-se automaticamente.

Quando o airbag se expande, a capa na frente do airbag se rompe devido à ação da pressão de expansão. Somente depois que a capa se rompe, o airbag pode se expandir completamente para fornecer proteção.

Na colisão, o cinto de segurança segura a parte inferior do corpo e o tronco e os airbags absorvem a energia da colisão para proteger a cabeça e o peito.

O airbag é desinflado instantaneamente, em cerca de 0,1 segundos. Assim, ele não bloqueia a visão do motorista e não oculta os controles do veículo.

O SRS pode produzir um som de explosão e fumaça. Isso faz parte do funcionamento normal do sistema. Essa fumaça é causada pela pólvora remanescente na superfície dos airbags. Após o contato com os airbags inflados, lave as mãos e a face com sabão e água morna sempre que possível para evitar alergia.

### Advertência

- O Sistema de Proteção Suplementar funciona apenas com o interruptor de ignição na posição "ON". Se a luz de advertência do airbag não acende quando é dada a partida no motor ou permanece acesa durante a condução, deve haver alguma falha no sistema de proteção suplementar. Entre em contato com uma concessionária autorizada JAC Motors para verificar o veículo o mais rápido possível.
- Antes de substituir o fusível ou desconectar o terminal da bateria, coloque o interruptor de ignição na posição "LOCK" ou remova a chave de ignição. Não remova ou substitua o fusível dos airbags com o interruptor de ignição na posição "ON", caso contrário a luz de advertência irá acender.

### Quando os airbags podem ser acionados

1. O veículo sofre um forte impacto frontal que pode causar sérios ferimentos aos passageiros.
2. O veículo colide de frente em uma parede não móvel e não deformável.

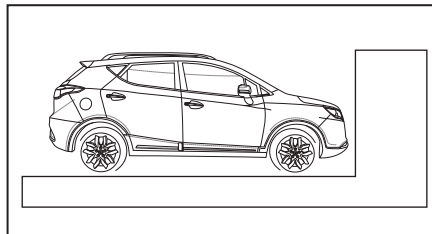
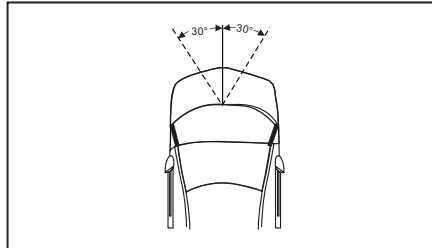

### Quando os airbags não são acionados

1. O veículo colide com objetos que se deformam facilmente, como pequenas árvores ou cabos.
2. O veículo colide com pequenos obstáculos no chão, guias, etc. durante a condução.
3. O veículo cai repentinamente em um pequeno buraco ou vala.
4. O veículo atinge o porta malas do veículo à frente ou tem o porta malas atingido pelo veículo de trás.
5. O veículo sofre um impacto frontal leve.
6. O veículo gira na pista.
7. O veículo sofre uma colisão lateral, mas a direção e o ponto do impacto desviam da linha de centro do veículo.
8. O interruptor de ignição está desligado.
9. Outras condições especiais ocorrem.

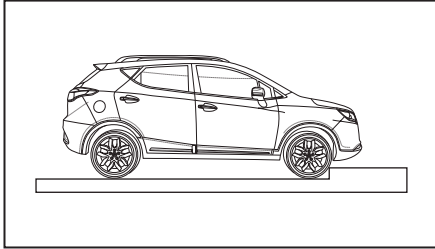
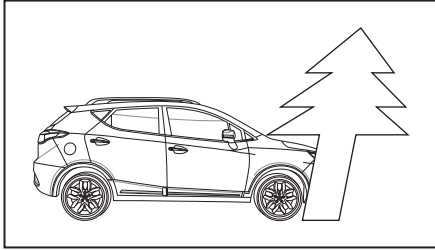

### Manutenção do Sistema de Proteção Suplementar

O Sistema de Proteção Suplementar é um sistema livre de manutenção atualmente. Em caso de falha, entre em contato com uma concessionária autorizada JAC Motors. A verificação, desmontagem e instalação do sistema SRS devem ser realizadas por uma concessionária autorizada JAC Motors. A manutenção incorreta pode afetar a proteção dos ocupantes do veículo. Use um pano limpo umedecido para limpar as partes onde os airbags estão instalados. Não use produtos químicos de composição desconhecida.

#### Advertência

- Não modifique os acessórios do sistema de proteção suplementar ou a fiação sem permissão. Isso pode causar falhas no sistema que pode não funcionar corretamente em colisões.
- Não mexa nos componentes ou na fiação do sistema de proteção suplementar. Isso pode causar o acionamento indesejado do airbag e ferir quem está no veículo.
- Uma colisão pode danificar o sistema de proteção do veículo. Se for danificado o sistema de proteção não poderá fornecer proteção adequada, oferecendo riscos de ferimentos graves.
- Para verificar se o sistema de proteção está funcionando corretamente, verifique e faça as substituições e reparos conforme necessário.

- Não é preciso substituir o sistema após colisões leves. Os componentes deverão ser substituídos se o cinto de segurança for danificado em caso de colisões de forte impacto. Se o airbag dianteiro for acionado e se expandir, será necessário substituir o airbag e também o cinto de segurança do motorista e do passageiro dianteiro. Isso deve realmente ser feito. Somente assim, os novos pré-tensionadores e cintos de segurança poderão fornecer proteção em caso de acidentes.

## Segurança dos bancos

### Banco do motorista

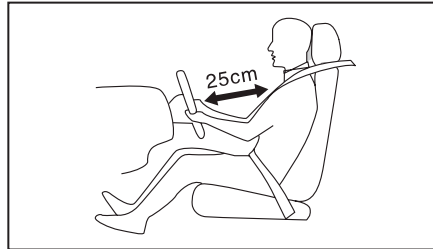

É recomendado ajustar o banco do motorista da seguinte forma:

- Ajuste o banco do motorista para frente ou para trás de modo que o motorista possa esticar as pernas facilmente para acionar os pedais totalmente.
- O motorista deve manter pelo menos 25 cm de distância do volante de direção e do painel de instrumentos a fim de ser protegido de forma eficaz durante o acionamento do sistema de proteção.

- Ajuste a inclinação do encosto do banco de modo que encaixe totalmente nas costas e que os braços possam ser esticados para segurar nas extremidades do volante de direção.

É recomendado ajustar o banco do passageiro da seguinte forma:

- Ajuste o encosto do banco verticalmente.
- O passageiro deve poder colocar os dois pés confortavelmente no espaço abaixo do painel de instrumentos.
- Afaste o banco para trás o máximo possível.

## Encostos de cabeça

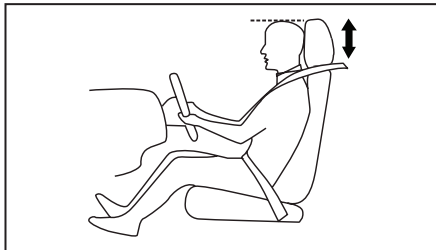

A altura do encosto de cabeça deve se adequar à altura do passageiro e da posição da cabeça. O ajuste correto do encosto de cabeça e do cinto de segurança aumenta a eficácia da proteção.

### Ajuste de altura do encosto de cabeça

Segure o encosto de cabeça com as duas mãos e mova o encosto de cabeça para cima ou para baixo até a posição desejada. A proteção é obtida quando a borda superior do encosto de cabeça está alinhada um pouco acima da altura dos olhos.

## Condições de condução Condução noturna

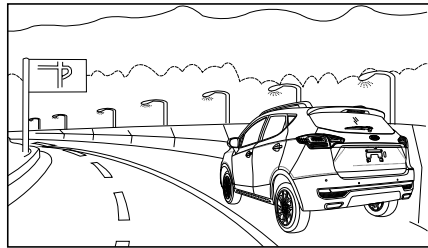

Conduzir a noite é mais perigoso que conduzir de dia. Algumas razões são a visibilidade e o cansaço.

### Condução noturna

1. Cuidado ao conduzir seu carro.
2. Se beber, não dirija.
3. Ajuste o retrovisor interno para reduzir o reflexo dos faróis do veículo de trás.
4. Mantenha distância de outros veículos.
5. Conduza o veículo em baixa velocidade especialmente ao conduzir em rodovias. Os faróis iluminam apenas uma parte limitada a frente do veículo.
6. Ao conduzir em áreas remotas, cuidado com animais.
7. Se você se sentir cansado, estacione o veículo no acostamento e descanse.
8. Os faróis podem ofuscar a visão, sendo necessário alguns segundos para os olhos se readaptarem ao ambiente escuro. Se o motorista que vem no sentido oposto não desligar o farol alto, reduza a velocidade e evite olhar no farol desse veículo.
9. Mantenha a superfície interna e externa do parabrisa e de todos os outros vidros limpas, pois a sujeira pode agravar o ofuscamento pela luz durante a noite e dificultar a visão.
10. Mantenha-se atento para identificar objetos escuros em curvas.



## Condução em áreas urbanas

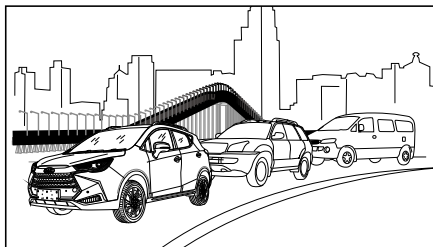

O grande problema da condução em áreas urbanas é o tráfego lento e ruas estreitas. Preste atenção ao comportamento dos outros motoristas e observe a sinalização simultaneamente.

### Condução em áreas urbanas

1. Aperte os cintos de segurança.
2. Verifique a melhor rota e tente memorizar o caminho.
3. Ajuste a posição do banco. Isso é muito importante para conduzir o

veículo de forma segura. Além de reduzir o cansaço devido ao longo tempo de condução, a posição correta do banco melhora a visibilidade e facilita reações rápidas no volante de direção.

4. Em intersecções ou em uma via com tráfego de vários tipos de veículos, é recomendado conduzir o veículo com velocidade moderada e estar preparado para frear subitamente.
5. Respeite a sinalização de trânsito. Quando o veículo se aproxima de um cruzamento, reduza a velocidade gradualmente e observe a sinalização.
6. Redobre a atenção para reagir rapidamente. A boa visibilidade e a capacidade de reação são os pontos chave para condução segura.

## Condução em rodovias

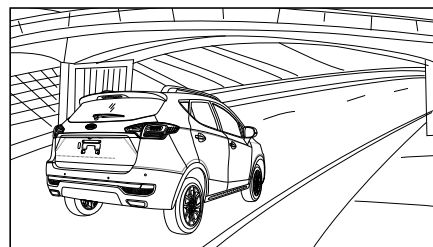

### Condução em rodovias:

1. Acompanhe o fluxo de veículos e mantenha-se em uma faixa da pista.
2. Durante a condução, mantenha a mesma velocidade dos outros veículos. Velocidade muito alta ou muito baixa pode impedir o tráfego. A faixa da esquerda de uma rodovia deve ser utilizada para ultrapassagens.
3. Ao entrar em uma rodovia, é necessário observar o fluxo antes de entrar com o veículo. Enquanto isso, ligue a

- luz indicadora de direção e verifique o retrovisor. Se necessário, vire a cabeça para olhar os pontos não mostrados no retrovisor e garantir que a entrada na rodovia seja segura.
- Após conduzir em uma rodovia, ajuste a velocidade de acordo com o limite da via, ou de acordo com a velocidade do fluxo (quando a velocidade do fluxo de veículo é relativamente baixa).
  - Ao conduzir em uma rodovia, certifique-se de manter uma distância apropriada dos outros veículos. Diminua a velocidade durante a noite.
  - Para sair da rodovia, mude para a faixa correta com antecedência. Se perder uma determinada saída, não é permitido parar e dar ré no veículo sob qualquer condição. É melhor continuar conduzindo até a próxima saída.

- Diminua a velocidade ao pegar uma saída. Verifique o velocímetro, pois a sensação de velocidade pode ser menor que a velocidade real do veículo.

### Condução em longas distâncias

Certifique-se de preparar o veículo para ser conduzido por longas distâncias e descansar o suficiente. Se estiver cansado, é melhor não conduzir por longas distâncias.

### Verificações antes de conduzir o veículo:

- Verifique se o nível do reservatório do fluido do lavador está correto e se todas as portas estão limpas.
- Verifique o nível do combustível, óleo do motor e outros fluidos.
- Verifique se o sistema de iluminação do veículo funciona normalmente.

- Verifique se a superfície dos faróis estão limpas.
- Verifique se os pneus não estão gastos e se estão com a pressão correta.

### Condução na chuva e em pista molhada



É perigoso conduzir em dias de chuva ou em pista molhada, especialmente se você não se sente preparado.

### Condução em dias de chuva

1. Uma chuva forte reduz a visibilidade e aumenta a distância de frenagem. Assim, reduza a velocidade do veículo.
2. Verifique com frequência a condição do parabrisa, limpador e lavador. Certifique-se que o reservatório do fluido do lavador está abastecido corretamente. Se há riscos no parabrisa ou a água não se desvia da área por onde o limpador passa, é necessário substituir a palheta do limpador.
3. Se os pneus estiverem gastos, uma freada de emergência na pista molhada pode fazer o veículo derrapar e causar um acidente. Assim, certifique-se que os pneus estão em boas condições.
4. Ligue o farol e o pisca alerta.
5. Conduzir em alta velocidade em pista molhada afeta o desempenho do freio. Assim, reduza a velocidade

do veículo ao conduzir em pista molhada.

6. Se perceber que o freio está molhado, pressione levemente o pedal do freio durante a condução para restaurar o freio a condição normal.
7. Durante a condução, não faça curvas em alta velocidade ou freie subitamente para evitar a perda de controle do veículo ou causar um acidente.
8. A menos que o nível da água esteja abaixo da borda inferior do cubo da roda, não conduza o veículo em áreas alagadas. Ao conduzir em áreas alagadas, reduza a velocidade e conduza o veículo devagar. Como o desempenho do freio é afetado, é necessário manter distância suficiente para frenagem. Pise no pedal do freio levemente algumas vezes para secar os componentes do freio.

### Condução em regiões montanhosas

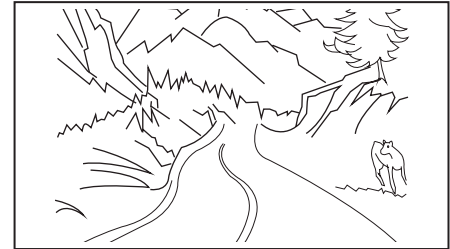

As sugestões a seguir tornam mais segura a condução em regiões montanhosas.

#### Mantenha o veículo em boas condições

Verifique o nível de todos os fluidos e verifique os freios, pneus, sistema de arrefecimento e transmissão. Estes sistemas são muito exigidos durante a condução em regiões montanhosas.

## Domine as técnicas de condução em declives.

Use o freio motor para reduzir a velocidade. Quando estiver em um declive muito longo, reduza a marcha e a velocidade através do freio motor.

## Precauções na condução em aclives

Ao conduzir em aclives, verifique se não há barreiras adiante na estrada (como um veículo parado).

## Preste atenção à sinalização.

Há uma sinalização especial para regiões montanhosas para indicar aclives longos, zonas de ultrapassagem, deslizamento de pedras e curvas perigosas. Respeite a sinalização e tome as medidas de condução necessárias.

### Advertência

- Quando o aclive é maior que 15% (inclinação de rampa), é recomendado usar marchas reduzidas (1ª e 2ª) para subir.
- Se o freio for usado constantemente em declives, ele pode não funcionar corretamente devido ao superaquecimento. Isso causa a perda de controle do veículo no declive, o que pode causar um acidente.
- É perigoso conduzir o veículo com a transmissão em ponto morto em um declive, pois a desaceleração do veículo só poderá ser feita pelo freio. O freio pode não funcionar normalmente devido ao superaquecimento. Isso causa a perda de controle do veículo no declive, o que pode causar um acidente. Assim, o motor deve estar ligado e a transmissão engatada ao conduzir o veículo em um declive.

## Condução no gelo ou neve

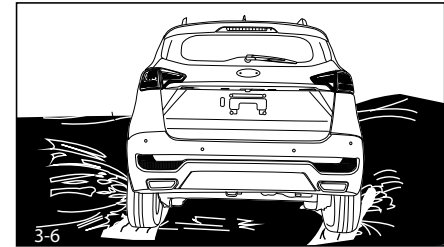

Ao conduzir o veículo sobre o gelo, é recomendado usar pneus para neve ou corrente antiderrapante. Obviamente, os pneus para neve são mais indicados.



1. Se usar os pneus para neve, escolha pneus radiais com a mesma especificação do pneu original. As quatro rodas devem estar com pneus para neve para garantir a estabilidade do veículo em qualquer condição do tempo. Adicionalmente, a força de reboque em pista seca não é maior com pneus de neve. Portanto, conduza o veículo com cuidado e use os pneus originais assim que possível quando voltar a conduzir em estradas normais.
2. Quando instalar a corrente antiderrapante, escolha corrente antiderrapante para borracha de acordo com o modelo do pneu. Evite o uso de correntes de metal comuns. Instale as correntes antiderrapantes nas rodas de tração do veículo.

3. Após as correntes antiderrapantes terem sido instaladas, a velocidade do veículo não deve ultrapassar 40 km/h por razões de segurança.

Adicionalmente, evite alta velocidade, paradas bruscas, freadas de emergência e curvas acentuadas. Pisar no pedal do freio rapidamente nesse tipo de estrada pode causar o deslizamento dos pneus. Mantenha uma distância segura dos veículos à frente para evitar freadas de emergência.

### **Condução cautelosa**

A melhor sugestão para um motorista é dirigir com muita atenção e cuidado.

### **Condução cautelosa**

1. Coloque o cinto de segurança.
2. Esteja preparado para lidar com situações inesperadas. Esteja pronto para lidar com situações que envolvam acidentes quando dirigir em áreas urbanas, em estradas vicinais e em vias expressas. Assuma que outros motoristas e passageiros podem agir com negligência e cometer erros. Antecipe-se ao que outros motoristas farão e prepare-se de acordo.
3. Mantenha uma distância segura do veículo à frente. Essas são as melhores medidas para se conduzir um veículo com cuidado em áreas urbanas ou rurais. Isso porque não é possível prever se o motorista do veículo à frente irá frear ou fazer uma manobra repentinamente.

4. Concentre-se na condução do veículo. Qualquer coisa que distrai a atenção do motorista, como usar o telefone celular, ler, ou pegar objetos enquanto dirige, prejudicará a condução normal do veículo, podendo resultar em colisão e ferimentos.

### Aquaplanagem

#### Advertência

- A aquaplanagem é muito perigosa. Uma quantidade excessiva de água sob os pneus significa que o pneu está na verdade flutuando sobre a camada de água. Tal situação pode ocorrer se a velocidade do veículo for alta e a via de rodagem estiver molhada.

Em caso de aquaplanagem, os pneus raramente tocam completamente a superfície da via.

Aaquaplanagem, entretanto, não é comum. Se a banda de rodagem dos pneus estiver no limite de desgaste permitido, um ou mais pneus terão pressão insuficiente e a aquaplanagem poderá ocorrer.

Se houver uma quantidade excessiva de água sobre a pista, a aquaplanagem também poderá ocorrer.

Se puder ver a imagem invertida de árvores, postes ou outros veículos sobre a película de água, e respingos de água quando a chuva cai, a aquaplanagem pode ocorrer. A perda do veículo em uma situação de aquaplanagem ocorre quando a velocidade do veículo é muito alta. Não existem regras rígidas e válidas para situações de aquaplanagem.

A melhor recomendação é reduzir a velocidade do veículo quando dirigir sob chuva.

### Condução em áreas alagadas ou inundadas

#### Nota

- Quando o veículo passa por uma poça de água profunda ou uma área alagada, a água pode penetrar no motor pela entrada de admissão, podendo danificar seriamente o motor. Nunca dirija em uma área alagada se a altura da água estiver levemente abaixo do chassi do veículo. Se não puder evitar a poça de água ou a área alagada, dirija o veículo em baixa velocidade.

## Hipnose de estrada

A hipnose de estrada está relacionada com a sonolência durante a condução do veículo. Esse estado que acomete os motoristas é chamado de hipnose de estrada.

Em uma estrada que se estende suavemente à sua frente na qual você vê sempre a mesma paisagem, ouve os mesmos ruídos monótonos gerados pelos pneus, pelo motor e pelo vento, você pode ficar sonolento. Nunca deixe que isso aconteça com você!

Você pode tentar evitar esse estado de sonolência seguindo algumas sugestões simples.

### Evite a hipnose de estrada

- Certifique-se de que o veículo esteja bem ventilado, com um ambiente interno fresco e confortável.
- Não fixe os olhos no mesmo lugar. Olhe para a estrada à frente e as

laterais. De tempos em tempos, olhe para os espelhos retrovisor e para o painel de instrumentos do veículo. Se você se sentir sonolento, pare o veículo em um ponto de descanso, em um posto de serviço ou em uma área de estacionamento e descanse ou faça alguma atividade física, como caminhar. Por uma questão de segurança, considere a sonolência ao volante como uma situação de emergência.

## Condução no inverno

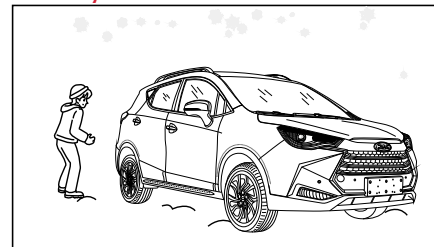

A condução errada durante o inverno pode aumentar o desgaste do veículo e causar outras falhas.

### Nota

- Após instalar a corrente antiderrapante e conduzir o veículo cerca de 0,5 a 1 km, verifique se a corrente ainda está posicionada corretamente para garantir a segurança. Se a corrente antiderrapante está solta, reaperte-a ou instale novamente. Caso contrário, se o veículo for danificado pelo uso incorreto da

corrente antiderrapante, esse tipo de dano não será coberto pela garantia.

- A instalação da corrente antiderrapante no pneu aumenta grandemente a força de tração e evita derrapagens.
- A dimensão ou instalação incorretas da corrente antiderrapante pode danificar as tubulações do freio, a suspensão, a carroceria e as rodas do veículo.
- Se ouvir a corrente antiderrapante bater na carroceria, pare o veículo imediatamente e reaperte-a.

Para reduzir problemas no veículo durante o inverno, siga as sugestões a seguir.

### **Se necessário, troque o óleo do motor para uso no inverno.**

Em baixas temperaturas, é recomendado usar óleo de motor com baixa viscosidade. Se não souber o óleo apropriado, entre em

contato com uma concessionária autorizada JAC Motors.

### **Use anticongelante de alta qualidade.**

O sistema de arrefecimento do veículo deve ser abastecido com anticongelante de alta qualidade. Este tipo de anticongelante pode evitar a corrosão do motor, lubrificar a bomba de água e evitar o congelamento. Antes do inverno, verifique a qualidade do anticongelante e qual é a temperatura de congelamento adequada para o próximo inverno.

O departamento de peças da JAC Motors ou outros distribuidores de peças podem fornecer pulverizadores de parabrisa e fluido do lavador anticongelante. Não use o anticongelante do líquido de arrefecimento ou outros tipos de anticongelante. Caso contrário, poderá danificar a pintura do veículo.

### **Verifique a bateria e a fiação**

Durante o inverno, o sistema da bateria tem uma carga adicional. A verificação da

carga da bateria deve ser realizada em uma concessionária autorizada JAC Motors.

### **Verificação da palheta do limpador do parabrisa**

Antes de acionar o limpador, verifique se as palhetas ou o parabrisa não estão congelados. Se estiverem congelados, espere o gelo derreter completamente para que as palhetas possam se mover livremente.

### **Verificação da ventilação**

Limpe a ventilação do ar condicionado após longo período de neve, de modo que as funções de aquecimento e ventilação não sejam prejudicadas.

### **Prevenção do travamento das portas devido ao congelamento**

Para evitar o travamento das portas devido ao congelamento, aplique fluido de descongelamento ou glicerina no orifício da chave. Se o orifício da chave estiver coberto com





gelo, aplique o agente de descongelamento para eliminar as placas de gelo.

### **Prevenção do congelamento do freio de estacionamento**

Em algumas condições, o freio de estacionamento pode congelar quando estiver acionado. Neve ou gelo acumulados ao redor do freio traseiro podem congelar o dispositivo do freio de estacionamento. Se estiver congelado, coloque a alavanca da transmissão na 1ª marcha ou na marcha à ré (veículos com transmissão manual). Para veículos com transmissão automática, prenda o pneu para evitar que gire, coloque a alavanca da transmissão na 1ª ou 2ª velocidade ou na marcha reversa, e então solte o freio de estacionamento.

### **Dispositivos de emergência**

De acordo com as mudanças climáticas da sua região, mantenha no veículo dispositivos de emergência. Corrente antiderrapante para as rodas, cinta ou corrente de reboque, lanterna, estepe, areia, pá, cabos auxiliares, raspador de gelo, luvas, tapetes, etc. devem ser mantidos no veículo.

### **Vela de ignição e sistema de ignição**

Verifique a vela de ignição e o sistema de ignição e substitua a vela de ignição se necessário. Verifique se há rachaduras, desgaste ou dano nos componentes do sistema de ignição, especialmente os cabos.

### **Nota**

- Durante a condução, não desligue o interruptor de ignição.
- Quando há uma falha na vela de ignição ou o cabo de alta tensão estiver desconectado não dê partida no veículo, pois o combustível não queimado se acumula no catalisador causando superaquecimento e danos.
- Isso pode ser causado por uma falha no sistema de ignição. Neste caso, o combustível não queimado pode entrar no escapamento e danificar o catalisador.



---

### **Uso das pastilhas de freio**

O limite de espessura da pastilha do freio é de 2 mm. Verifique se as pastilhas do freio estão além do limite de desgaste. Em caso afirmativo, substitua as pastilhas.

### **Não deixe gelo ou neve acumularem embaixo do veículo.**

Em certas condições, neve e gelo podem se acumular embaixo dos para-lamas e dificultam o esterçamento das rodas. Verifique periodicamente embaixo do veículo para certificar-se que as rodas não estão travadas.





## Capítulo 4 - O que fazer em uma emergência

Cuidados ao parar o veículo no acostamento .....	4-1
Situação de emergência durante a condução .....	4-1
Falha na partida do motor .....	4-2
Partida de emergência .....	4-2
Superaquecimento do motor .....	4-5
Kit de emergência .....	4-6
Fusíveis .....	4-12
Distribuição da carga .....	4-13
Reboque do veículo (com elevação do veículo) .....	4-14
Reboque do veículo (sem elevação do veículo) .....	4-16
Remoção do veículo de um atoleiro .....	4-18



## Cuidados ao parar o veículo no acostamento

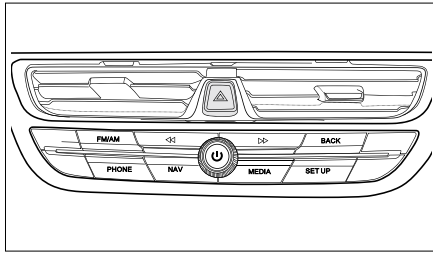

### Piscas-alerta

A função do piscas-alerta é alertar os motoristas ao redor que estão se aproximando do veículo ou tentando ultrapassá-lo.

Quando é necessário fazer um conserto de emergência ou o veículo para temporariamente no acostamento, o piscas-alerta deve ser usado.

Independentemente da posição do interruptor de ignição, quando o botão do piscas-alerta é pressionado, as luzes do piscas-alerta começam a piscar.

O interruptor do piscas-alerta está localizado no painel de instrumentos do console central. Ao pressionar este interruptor, todas as luzes indicadoras de direção vão piscar simultaneamente.

### Nota

- Independentemente da condição do veículo, o piscas-alerta pode funcionar normalmente.
- Quando o piscas-alerta está piscando, a luz indicadora de direção não funciona.
- Quando o veículo é rebocado, verifique a necessidade de usar o piscas-alerta.

### Situação de emergência durante condução

#### O motor morre em um cruzamento ou intersecção

Se o motor morrer em um cruzamento ou intersecção, coloque a alavanca da

transmissão na posição "N" (para veículo equipado com transmissão automática) ou em ponto morto (para veículo equipado com transmissão manual), e então empurre o veículo até um local seguro.

Se o seu veículo está equipado com transmissão manual, coloque a alavanca da transmissão na 2ª ou 3ª marcha, e então acione o motor de partida sem pressionar o pedal da embreagem, de modo que o veículo possa se mover para frente.

#### O motor morre durante a condução do veículo

1. Ligue o piscas-alerta.
2. Reduza gradualmente a velocidade e mantenha o veículo em linha reta. Conduza o veículo com cuidado para o acostamento ou para uma área segura.
3. Dê partida no motor novamente. Se não for possível dar partida no motor, entre em contato com uma concessionária autorizada JAC Motors.



## Falha na partida do motor

### O motor não gira ou gira com baixas rotações

#### Nota

1. Se o veículo está equipado com transmissão automática, certifique-se que a alavanca da transmissão está na posição "N" ou "P", e acione o freio de estacionamento.
2. Verifique a condição da bateria e certifique-se que está limpa e conectada firmemente.
3. Acenda a lanterna. Se a luz enfraquece ou apaga durante a partida do motor, isso indica que a carga da bateria é insuficiente.
4. Verifique a instalação do motor de partida e certifique-se que está conectado firmemente.

5. Não dê partida no veículo empurrando-o ou puxando-o. A partida pode ser dada consultando as instruções de partida.

### O motor funciona normalmente, mas não consegue dar partida

1. Verifique a quantidade de combustível no tanque.
2. Quando o interruptor de ignição está na posição "LOCK", verifique todas as conexões da bobina de ignição e das velas de ignição, e então reconecte as peças separadas ou soltas.
3. Verifique o tubo de combustível dentro do compartimento do motor.
4. Se não for possível dar partida no motor, entre em contato com uma concessionária autorizada JAC Motors.

## Partida de emergência

Se não for possível dar partida no motor porque a bateria do veículo está descarregada, use a bateria de outro veículo através dos cabos auxiliares.

#### Atenção as seguintes observações

1. Antes de trabalhar no motor ou no compartimento do motor, dê atenção as instruções de segurança de verificação do compartimento do motor.
2. A tensão média entre as duas baterias deve ser 12V. A capacidade de alimentação da bateria auxiliar (Ah) não deve ser inferior à capacidade da bateria descarregada.
3. Utilize apenas cabos auxiliares com diâmetro suficiente. Dê atenção as instruções fornecidas pelo fabricante dos cabos.

4. Utilize apenas cabos auxiliares com isolamento nas garras. Os veículos não devem estar em contato, caso contrário o circuito da corrente será fechado ao conectar o terminal positivo.
5. A bateria descarregada deve ser conectada corretamente no circuito de alimentação do veículo.
6. O motor do veículo com a bateria carregada deve estar ligado.
7. Verifique se a garra está conectada em uma parte metálica. Especialmente a garra fixada no motor ou na carroceria.

### Nota

Desligue o sistema de áudio antes de dar partida no motor usando cabos auxiliares. Caso contrário, o sistema de áudio será danificado.

Substitua a bateria se ela estiver congelada, pois o congelamento causa trincas na carcaça da bateria. O ácido da bateria pode vazar e danificar o veículo. O terminal negativo (-) está conectado a carroceria (consulte o diagrama elétrico).

### Cor de identificação dos cabos

Cabo positivo: normalmente vermelho.

Cabo negativo: normalmente preto, marrom ou azul.

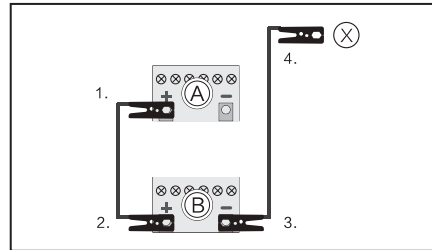

Conecte os cabos auxiliares na ordem indicada abaixo.

### Ordem de conexão dos cabos auxiliares

1. Conecte o terminal do cabo positivo (+) no terminal positivo (+) da bateria descarregada (A).
2. Conecte o outro terminal do cabo positivo (+) no terminal positivo (+) da bateria carregada (B).
3. Conecte o terminal do cabo negativo (-) no terminal negativo (-) da bateria carregada (B).
4. Conecte o outro terminal do cabo negativo (X) firmemente em uma parte de metal ligada ao bloco do motor ou diretamente ao bloco do motor. Mantenha distância da bateria descarregada (A).



### **Advertência**

- Nunca recarregue uma bateria congelada. Há risco de explosão! Mesmo o ácido de uma bateria descongelada pode vazar e causar corrosão.

### **Nota**

- Substitua a bateria se ela estiver congelada.
- O terminal negativo não deve ser fixado em componentes do sistema de combustível ou do freio.
- As partes não isoladas da garra nunca devem entrar em contato. O cabo auxiliar conectado ao terminal positivo da bateria nunca deve entrar em contato com peças condutoras. Há o risco de curto-circuito.
- Ao conectar cabos auxiliares, nunca deixe-os encostar em peças móveis do motor.

- Nunca incline a bateria. O líquido pode vazar e causar corrosão.

### **Advertência**

- Não use chamas ou fume perto da bateria. Há risco de explosão!
- Não conecte o cabo negativo (X) no terminal negativo da bateria descarregada. As faíscas geradas podem explodir o gás que sai da bateria.

Tente dar a partida no motor através do interruptor de ignição. Se o motor não der a partida dentro de 10 segundos, aguarde 30 segundos para tentar novamente. Ligue o ventilador e o desembaçador do vidro traseiro do veículo (se equipados) com a bateria auxiliar, de modo a reduzir o pico de tensão elétrica durante a desconexão dos cabos.

Os faróis devem ser desligados, porque o pico de tensão pode danificar as lâmpadas durante a desconexão dos cabos. Se o motor der partida, remova os dois cabos na ordem inversa da conexão dos cabos.

### **Advertência**

- Adicionalmente, é perigoso se o cabo de partida auxiliar não for adequado. Assim, para evitar ferimentos ou danificar o veículo e a bateria, siga os procedimentos de partida com cabo auxiliar. Caso tenha dúvidas, entre em contato com um profissional ou reboque o veículo até uma concessionária autorizada JAC Motors para dar partida no veículo.

## Superaquecimento do motor

Se o indicador de temperatura indica o superaquecimento do motor, e for percebido perda de potência ou som de batidas, isso indica realmente que o motor está superaquecido.

### Ações no caso de superaquecimento do motor

1. Para garantir a segurança, conduza o veículo até o acostamento ou um local seguro e estacione-o.
2. Coloque a alavanca da transmissão na posição "P" (para transmissão automática) ou em ponto morto (para transmissão manual), e então puxe o freio de estacionamento. Se o ar condicionado estiver funcionando desligue-o.
3. Se o líquido de arrefecimento do motor espirrar ou evaporar pelo capô, desligue o motor. Abra o capô

- do motor quando não houver mais líquido de arrefecimento espirrando ou não houver mais vapor. Se não houver mais líquido espirrando ou não houver mais vapor, dê partida no motor para confirmar se o ventilador do líquido de arrefecimento está funcionando. Se o ventilador não funcionar, desligue o motor.
4. Verifique se a correia da bomba de água não foi perdida. Caso esteja corretamente posicionada, verifique o seu tensionamento. Se a correia parecer boa, verifique se há vazamentos de líquido de arrefecimento no radiador e nas mangueiras (se o ar condicionado foi usado, é normal haver um pouco de água).
5. Se a correia da bomba de água se rompeu ou o líquido de arrefecimento vazou, desligue o motor imediatamente e leve o veículo a

- uma concessionária autorizada JAC Motors mais próxima para resolver o problema.
6. Se não encontrar a causa do superaquecimento, espere o motor esfriar até a temperatura normal. Se o líquido de arrefecimento for insuficiente, abasteça o reservatório do líquido de arrefecimento até a posição entre o limite máximo e mínimo.
7. Quando o motor gira, observe se há sinal de superaquecimento novamente. Se houver, leve o veículo a uma concessionária autorizada JAC Motors mais próxima para resolver o problema.

### Nota

- O baixo nível do líquido de arrefecimento pode indicar vazamento no sistema de arrefecimento. Entre em contato com uma concessionária autorizada JAC Motors para verificação o mais rápido possível.

## Kit de emergência Estepe

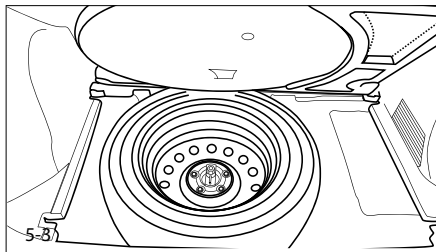

O estepe deve ser fixado dentro do porta-malas.

### Nota

- Verifique com frequência a pressão do estepe para uso em caso de emergência. Mantenha o estepe com a pressão adequada.

## Macaco hidráulico e ferramentas básicas

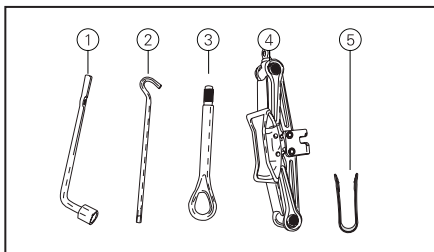

As ferramentas da série T50 estão guardadas em uma caixa, junto com o estepe. O triângulo de emergência está fixo na superfície superior da capa do estepe.

- ① Chave de roda
- ② Manivela do macaco hidráulico
- ③ Gancho de reboque
- ④ Macaco hidráulico
- ⑤ Extrator da tampa da porca da roda

### Nota

- Certifique-se de fixar o estepe no alojamento do porta-malas com o suporte de fixação.
- O veículo possui um triângulo de emergência entre as ferramentas. Quando é necessário substituir ou reparar o estepe na estrada, coloque o triângulo de emergência à 30 m de distância do veículo.

## Especificação do macaco hidráulico

Carga máxima	1000 (kg)
--------------	-----------

### **Advertência**

- Este macaco hidráulico foi desenvolvido pela JAC Motors exclusivamente para uso neste veículo.
- Não use este macaco hidráulico para elevar outros veículos.
- Nunca exceda a carga máxima do macaco hidráulico.
- Usar esse macaco hidráulico em outros veículo pode danificar o veículo ou o macaco hidráulico ou causar um acidente.

## Artigos de emergência

Mantenha sempre os artigos de emergência no veículo, a fim de solucionar problemas em situações de emergência.

### **Kit de primeiros socorros\***

O kit de primeiro socorros contém tesoura, bandagem, cola, etc. para facilitar os primeiros socorros em pessoas feridas.

## Triângulo de emergência

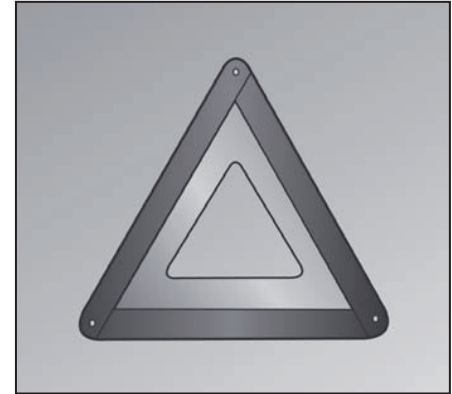

Em algumas situações de emergência, como quando o veículo para no acostamento devido a falha, coloque o triângulo de emergência na acostamento para alertar os veículos ao redor.

Este veículo está equipado com o triângulo de emergência, localizado na capa do estepe no porta-malas.



### Medidor de pressão dos pneus (TPMS)\*

O pneu pode perder pressão durante o uso diário. O medidor não indica se há vazamento de ar, indica apenas a pressão do pneu. A verificação da pressão do pneu deve ser feita com o pneu frio, visto que a pressão do pneu aumenta proporcionalmente à temperatura.

### Extintor de incêndio\*

Quando há um início de incêndio no veículo, pare o veículo imediatamente em um local seguro. Desligue o motor e use o extintor de incêndio para apagar as chamas.

O extintor de incêndio é mais eficaz se usado no estágio inicial das chamas.

Para minimizar a perda causada por um incêndio, é recomendado manter um extintor de incêndio no veículo.

### Métodos de utilização do extintor de incêndio

1. O extintor se encontra na parte inferior frontal do banco do passageiro dianteiro. Solte a presilha e remova-o.
2. Puxe o pino da parte superior do extintor de incêndio. Cuidado para não acionar o extintor de forma indesejada.
3. Aponte o bico do extintor para a fonte das chamas.
4. Pressione a alavanca de acionamento à 2,5 m de distância das chamas para liberar o agente extintor. Ao soltar a alavanca, o extintor para de funcionar.
5. Após extinguir as chamas, observe cuidadosamente se há risco de haver um novo incêndio.

### Advertência

A manutenção do extintor de incêndio é de responsabilidade do proprietário, devendo ser executada nos intervalos especificados pelo fabricante, conforme instruções impressas no rótulo do extintor.

## Substituição do pneu

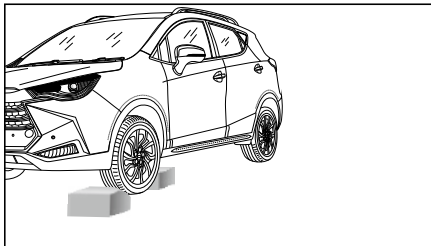

1. Se o pneu está murcho, pare o veículo em um lugar plano e seguro para substituí-lo. Desligue o motor, puxe o freio de estacionamento totalmente e coloque a transmissão na marcha à ré. Ligue o pisca-alerta e coloque um calço embaixo da roda que está na diagonal em relação à roda a ser substituída.

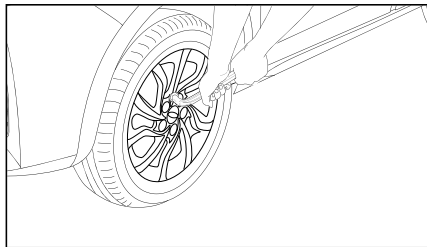

2. Pegue o macaco hidráulico, as ferramentas de substituição da roda e o estepe no porta-malas.
3. Use a chave de roda para afrouxar as porcas da roda.

### Nota

- Nunca remova as porcas com a roda no chão. É necessário elevar a roda antes de remover as porcas.

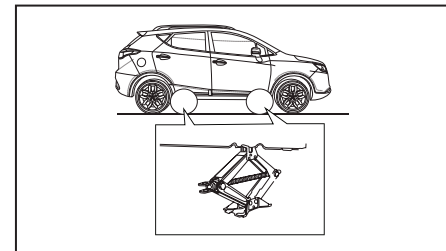

4. Insira a manivela e a chave de roda no macaco hidráulico.
5. Gire a manivela do macaco hidráulico em sentido horário e eleve ligeiramente a extremidade do macaco hidráulico.
6. Determine a posição de elevação de acordo com o diagrama a seguir: Há entalhes abaixo das portas dianteiras e das portas traseiras do veículo.
7. Coloque o macaco hidráulico verticalmente próximo ao entalhe dianteiro ou traseiro que está próximo a roda que deseja substituir.

### Nota

- Nunca eleve o veículo se a posição do macaco hidráulico estiver instável. É necessário fixar o macaco entre o chão e o veículo.
- A carga máxima do macaco hidráulico é 1000 kg. Não exceda a carga máxima do macaco hidráulico.

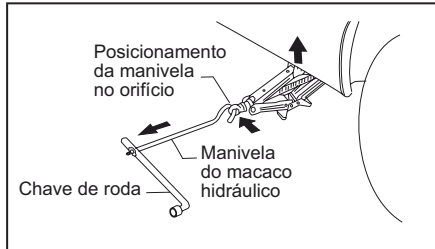

8. Gire a manivela do macaco hidráulico em sentido horário para elevar o veículo até que a extremidade de elevação encoste no entalhe e o pneu fique 3 cm acima do chão.

### ⚠ Advertência

- Ao elevar o veículo com o macaco hidráulico, certifique-se que ele esteja firme de modo que não haja risco de queda.
- Nunca eleve o veículo muito alto. A altura de elevação deve ser a mínima necessária para substituir a roda.
- Quando usar o macaco hidráulico para elevar o veículo, nunca entre embaixo do veículo, dê partida no motor ou deixe o motor funcionando. O veículo pode escapar do macaco hidráulico e causar ferimentos graves.

9. Remova as porcas da roda completamente girando-as em sentido anti-horário.
10. Remova a roda com o pneu.
11. Instale o estepe no cubo da roda.

### Nota

- Nunca aplique óleo de motor ou graxa nas porcas da roda. Certifique-se de usar as porcas da roda corretas. Aperte as porcas com a chave de roda anti-deslizante contida na caixa de ferramentas. Vá até uma concessionária autorizada JAC Motors para apertar as porcas da roda de acordo com as especificações. O aperto incorreto causa a frouxidão gradual das porcas.

12. Instale as porcas girando-as em sentido horário, empurrando-as levemente para o local correto.
13. Gire a manivela do macaco hidráulico e abaixe o veículo.
14. Aperte as porcas firmemente em "X" a fim de manter o alinhamento da roda.

### Nota

- Certifique-se de usar as porcas corretas e de apertá-las firmemente.
- A roda poderá se soltar do veículo se as porcas não forem apertadas corretamente ou forem usadas porcas incorretas.

15. Guarde o macaco hidráulico, as ferramentas e o pneu murcho.

### Nota

- Não guarde o macaco hidráulico e as ferramentas no habitáculo. Em caso de frenagem de emergência ou impacto, estas peças podem se espalhar e causar ferimentos.
- Quando usar o macaco hidráulico, o veículo pode se mover. Isso pode danificar o veículo ou causar um acidente.
- Coloque o macaco hidráulico na posição de elevação correta.
- Vá até uma concessionária autorizada JAC Motors para reparar o pneu murcho e substituí-lo no lugar do estepe.

### Nota

- Ao instalar o macaco hidráulico para elevar o veículo, o macaco hidráulico deve estar completamente na vertical.
- Nunca entre embaixo do veículo elevado pelo macaco hidráulico.
- Nunca dê partida no veículo elevado pelo macaco hidráulico. Ao elevar o veículo, todos os ocupantes devem estar fora e o veículo deve estar distante de outros veículos.
- Use o macaco hidráulico apenas para substituir a roda.
- Nunca use o macaco hidráulico para elevar o veículo em uma superfície inclinada ou escorregadia.
- O ponto de elevação deve estar próximo a roda que será substituída. Mantenha a roda a ser substituída próximo ao local.



- Antes de levantar o veículo certifique-se que o freio de estacionamento está acionado e a transmissão está na 1ª marcha ou na marcha à ré (transmissão manual) ou na posição “P” (transmissão automática).
- Nunca eleve o veículo para substituir a roda quando há tráfego intenso.
- Se não há condições para elevar o veículo ou você não tem certeza se pode concluir a operação, solicite o serviço de reparo.

## Fusíveis

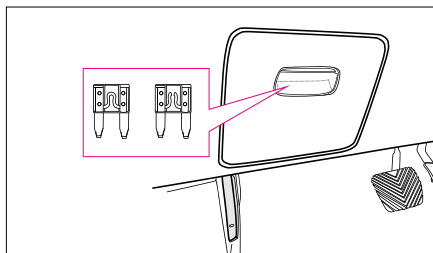
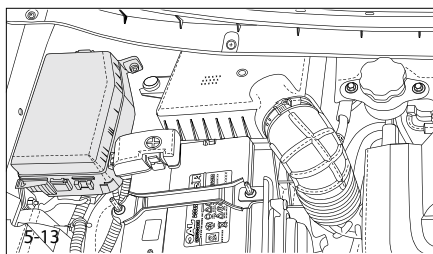

Para evitar danificar os circuitos devido à curto-circuito ou sobrecarga, cada circuito possui um fusível. Se o fusível estiver queimado e o fusível que o substituir queimar novamente após um curto período de uso,

isso indica que há uma falha no circuito. Entre em contato com uma concessionária autorizada JAC Motors para verificar a causa, reparar o sistema e substituir o fusível.

## Nota

- Quando substituir o fusível, use um fusível com a mesma taxa de corrente. Não use fusíveis com a taxa de corrente maior que o especificado ou outros condutores (como arames), pois isso não protege os equipamentos e os circuitos elétricos e pode causar um incêndio!
- Não troque a posição dos fusíveis ou dos relés aleatoriamente.
- Não use fusíveis ou relés não autorizados pela JAC Motors.
- Não modifique o circuito do sistema ou adicione outros equipamentos elétricos.

## Substituição dos fusíveis

1. Abra a caixa de fusíveis.
2. Verifique os fusíveis queimados.
3. Use o extrator de fusíveis para remover o fusível queimado. O extrator de fusíveis está instalado dentro da caixa de fusíveis no compartimento do motor.

### Nota

- Nunca remova o fusível com uma ferramenta sem isolamento elétrico. Use o extrator de fusíveis.
- Usar um fusível com a especificação incorreta ou adaptar outro tipo de condutor pode danificar o sistema elétrico e causar um incêndio ou um acidente.

4. Determine a causa da queima do fusível e elimine a falha.
5. Instale o novo fusível com a mesma taxa de corrente especificada.

### Nota

- Use apenas fusíveis do mesmo tipo e com a taxa de corrente de acordo com as especificações. Caso contrário, pode haver o risco de ferimentos, danos ao veículo ou outras propriedades.
- Há 4 tipos de fusíveis reservas (10A, 15A, 20A e 25A) na caixa de fusíveis e relés no interior do veículo para substituição dos fusíveis.

## Distribuição da carga

Para obter um bom desempenho ao viajar, fique atento a distribuição uniforme da carga (passageiros e bagagens).

- Objetos pesados devem ser colocados em frente ao banco traseiro ou colocados entre os eixos dianteiro e traseiro.
- Coloque uma proteção nas bordas afiadas ou cantos.
- A altura da pilha de objetos não deve exceder a borda superior do encosto do banco.

## Reboque do veículo (com elevação do veículo)

Se for necessário rebocar e elevar o veículo, entre em contato com uma concessionária autorizada JAC Motors ou uma empresa de reboque. Isso garante a segurança durante o reboque do veículo. Além disso, os profissionais já estão familiarizados com as normas locais.

### Três maneiras usuais para rebocar o veículo

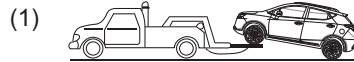

- ① Veículo rebocado pela elevação das rodas dianteira.
- ② Veículo rebocado pela elevação das rodas traseiras.
- ③ Veículo rebocado na plataforma.

### Nota

- Quando o veículo é puxado, cuidado para não danificar a parte inferior dos para-choques.

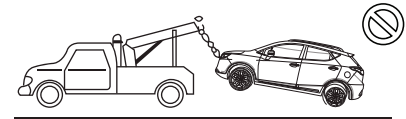

- Não use um caminhão de reboque com guincho de elevação, pois isso danifica o para-choque ou a parte inferior do veículo.

### Nota

- Quando o veículo é puxado com as rodas traseiras no chão, certifique-se que o freio de estacionamento não está acionado.
- Verifique o nível do óleo da transmissão (se equipado) antes de rebocar o veículo. Se estiver com o nível baixo, complete o óleo da transmissão. Se o óleo não puder ser completado, reboque o veículo no caminhão plataformado.

### Transmissão manual

Se a plataforma de reboque não for usada, coloque o interruptor de ignição na posição "ACC" e a transmissão em ponto morto.

### Nota

- Quando o veículo é puxado pela traseira e a plataforma de reboque não é usada, não puxe o veículo sem inserir a chave de ignição ou com o interruptor de ignição na posição "LOCK".

### Transmissão automática

Ao rebocar o veículo, se todas as rodas estiverem no chão, é necessário rebocar o veículo pela frente. Certifique-se que a transmissão está na posição neutro, o interruptor de ignição está na posição "ACC" e o volante de direção está destravado. O motorista deve controlar o volante de direção e o freio, de dentro do veículo rebocado. Para evitar danificar a transmissão automática, a velocidade do veículo não deve exceder 30 km/h e a distância de reboque até uma concessionária autorizada JAC Motors ou oficina, não deve ser maior do que 30 km.

Antes de rebocar o veículo, verifique se há vazamento de óleo da transmissão por baixo do veículo. Caso haja, é necessário rebocar o veículo com um caminhão de reboque plataformado.

### ⚠ Advertência

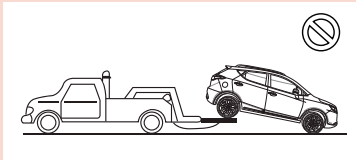

- Veículos com transmissão automática não devem ser puxados pela traseira com as rodas dianteiras no chão. Isso danifica seriamente a transmissão.

### Reboque do veículo (sem elevação do veículo)

Se não há caminhão de reboque disponível em uma situação de emergência, um cabo de aço ou corrente pode ser fixada no gancho de reboque na dianteira ou traseira do veículo para rebocá-lo. Antes de rebocar o veículo, verifique as normas de trânsito da sua região.

Devido a diferença entre as normas de região para região, os requisitos para cada tipo de veículo também são diferentes.

### Gancho de reboque

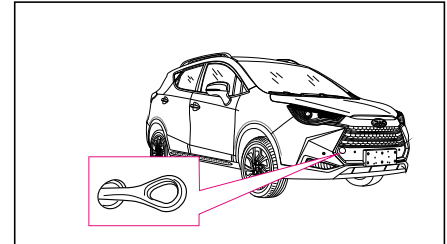

1. O orifício do gancho dianteiro está localizado no feixe horizontal da carroceria abaixo do compartimento do motor.
2. Abra o porta-malas e pegue o gancho de reboque na caixa de ferramentas embaixo do tapete.
3. Pressione a capa do orifício do gancho de reboque no para-choque dianteiro.

4. Gire o gancho de reboque em sentido horário no orifício até estar completamente fixado.
5. Após o uso, remova o gancho de reboque e instale a tampa do orifício.

#### Nota

- Esta maneira de reboque deve ser realizada com um motorista dentro do veículo rebocado para guiar e frear.
- Só deve ser realizada para percorrer curtas distâncias e com velocidade inferior à 20 km/h.
- Adicionalmente, as rodas, eixos, transmissão, direção e freios devem estar em boas condições.

#### Gancho de reboque traseiro

##### Nota

1. O veículo pode ser rebocado apenas quando o peso do veículo rebocado for menor que o veículo de reboque.
2. Não reboque o veículo durante os primeiros 3000 km, caso contrário poderá danificar o motor e a transmissão.
3. Os motoristas dos dois veículos devem se comunicar com frequência.
4. Antes de rebocar o veículo, certifique-se que o gancho não está quebrado ou danificado.
5. Prenda o cabo de aço ou corrente (para reboque) no gancho.
6. Para evitar danificar o gancho, não puxe o veículo de lado ou na vertical. Certifique-se de puxá-lo para frente.

7. O comprimento do cabo de aço ou da corrente deve ser inferior a 5 m. Coloque um pano branco ou vermelho (com cerca de 30 cm de largura) na metade do cabo ou corrente de reboque para facilitar a identificação.
8. Conduza o veículo com cuidado para evitar soltar o cabo de aço ou corrente durante o reboque.

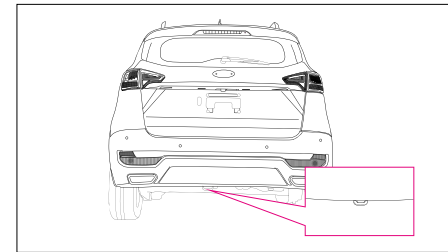



1. Abra o porta-malas e pegue o gancho de reboque na caixa de ferramentas embaixo do carpete.
2. Abra a capa do orifício do gancho de reboque no para-choque traseiro.
3. Gire o gancho de reboque em sentido horário no orifício até estar completamente fixado.
4. Após o uso, remova o gancho de reboque e instale a capa do orifício.
5. Cuidado ao rebocar o veículo. O motorista deve controlar o volante de direção e o freio dentro do veículo rebocado.
6. Este método de reboque só pode ser realizado em estrada pavimentada, para percorrer curtas distâncias e em baixa velocidade. As rodas, eixos, direção e freios devem estar em boas condições.

### Remoção do veículo de um atoleiro

Se o veículo ficar atolado na neve, lama ou outra superfície instável, siga estes procedimentos para desatolá-lo:

1. Gire o volante para a esquerda até o fim do curso e depois para a direita até o fim do curso. Dessa maneira, haverá uma área livre ao redor das rodas dianteiras.
2. Engate a marcha à ré e a 1ª marcha repetidamente.
3. Reduza a rotação das rodas tanto quanto possível.
4. Solte o pedal do acelerador quando mudar as marchas.
5. Pressione levemente o pedal do acelerador depois de engatar a marcha.

Se não for possível remover o veículo do atoleiro depois de várias tentativas, o veículo deverá ser rebocado. Consulte "Reboque do veículo (sem elevação do veículo)" neste capítulo.

#### Nota

Se o veículo ficar atolado na neve, lama ou solo arenoso, você deverá desatolá-lo. Primeiro, certifique-se que não haja pessoas ou obstáculos ao redor do veículo, uma vez que o veículo poderá avançar ou retroceder repentinamente.

 **Advertência**

Para evitar danos à transmissão e outros componentes, observe os seguintes procedimentos para desatolar o veículo:

- Não pressione o pedal do acelerador antes de engatar a 1ª marcha ou a ré.
- Não opere o motor em alta rotação e evite a derrapagem das rodas.
- Se as rodas derraparem continuamente, os pneus poderão estourar e causar ferimentos. Além disso, a transmissão ou outros componentes do veículo poderão superaquecer.
- Pode haver um princípio de incêndio no compartimento do motor ou outros danos. Tente evitar a derrapagem das rodas no caso de atolamento do veículo, monitorando o velocímetro e evitando que a rotação das rodas ultrapasse 55 km/h.



## Capítulo 5 - Manutenção e reparos

Peças, itens opcionais e acessórios .....	5-1
Necessidade de manutenção do veículo .....	5-1
Itens de verificação de rotina .....	5-3
Verificação do compartimento do motor .....	5-5
Verificação da palheta do limpador .....	5-20
Verificação dos pneus .....	5-22
Substituição das lâmpadas .....	5-27
Prevenção contra a ferrugem .....	5-30
Manutenção do exterior do veículo .....	5-31
Limpeza do veículo .....	5-32
Manutenção do interior do veículo .....	5-37
Sistema de controle do escapamento .....	5-38



## Peças, itens opcionais e acessórios

Procure sempre uma concessionária autorizada JAC Motors para assegurar que seu veículo seja equipado com peças genuínas.

### Nota

- Nunca instale equipamentos elétricos no veículo que não sejam recomendados pelo fabricante, como dispositivos de alarme, alimentação, telefone, dispositivo de ignição, supressor de combustível e etc., que possam causar danos ao veículo.
- Especificamente, não instale sistemas eletrônicos sem acompanhamento especializado de uma concessionária autorizada JAC Motors, pois poderão resultar em falhas gerais e até mesmo curto-circuito e incêndio. Danos decorrentes da instalação de tais equipamentos não são cobertos pela garantia.

## Necessidade de manutenção do veículo

A manutenção do veículo é dividida em três estágios: verificação de rotina, verificação periódica e manutenção do proprietário.

### Verificação de rotina

Antes ou depois de conduzir o veículo, as peças e funções básicas devem ser verificadas. Consulte os “Itens de Verificação de Rotina” neste capítulo.

### Manutenção periódica

Para inspeção, ajuste e substituição de peças, consulte os procedimentos de manutenção especificados em “Itens de Manutenção Periódica”. A manutenção do veículo deve ser realizada por técnicos qualificados e treinados pela JAC Motors, pois possuem o equipamento de reparo adequado.

É obrigatório usar peças originais JAC Motors na manutenção ou substituição de

peças. Use sempre óleo do motor, líquido de arrefecimento, óleo de transmissão e fluido de freio originais na manutenção.

### Descrição da manutenção

Toda vez que realizar a manutenção em uma concessionária autorizada JAC Motors, mantenha os registros de manutenção. Estes registros podem provar que o veículo está com a manutenção em dia. Caso os prestadores de serviço ou as pessoas responsáveis pela manutenção não realizarem a manutenção correta, você pode protestar e estes registros servem de evidência.

Mantenha documentos de manutenção do sistema de escape do veículo, o que prova que a situação atual do seu sistema de escape atende as normas ambientais.



### **Advertência**

- A qualidade das peças reparadas é um fator de segurança, economia e ambiental importante para proteção do veículo. Quando o veículo precisa de reparo, manutenção ou substituição de peças, use sempre peças originais.
- Se o fluido de freio estiver baixo, verifique se há vazamento antes de abastecer.
- Verifique se a pinça do freio tem folga e se as pastilhas do freio chegaram no limite de desgaste (restando apenas 2 mm) e se há vazamento de fluido de freio ao redor da pinça do freio.
- Problemas de potência e segurança causados por modificações da mola da suspensão e do amortecedor do veículo, não são de responsabilidade da JAC Motors.

- Problemas na resistência e segurança da suspensão causados pela condução inadequada como derrapagens frequentes, não são de responsabilidade da JAC Motors.



## Itens de verificação de rotina

A verificação de rotina é descrita a seguir. Esta é a verificação básica para condução segura do veículo e é de responsabilidade do condutor.

Itens de verificação		Conteúdo da verificação
Compartmento do motor	Motor	<ul style="list-style-type: none"><li>• Verifique o nível do óleo e do líquido de arrefecimento.</li><li>• Verifique se há vazamento de óleo ou líquido de arrefecimento.</li><li>• Verifique a tensão da correia de sincronismo e se está danificada ou gasta.</li></ul>
	Transmissão	<ul style="list-style-type: none"><li>• Verifique se há vazamento de óleo.</li></ul>
	Outros	<ul style="list-style-type: none"><li>• Verifique o nível do fluido de freio e do fluido do lavador e se há vazamento.</li></ul>
Exterior do veículo	Motor	<ul style="list-style-type: none"><li>• Verifique se o gás de escape sai normalmente e verifique a sua coloração.</li></ul>
	Suspensão	<ul style="list-style-type: none"><li>• Verifique se a base das molas estão danificadas ou trincadas.</li></ul>
	Pneus	<ul style="list-style-type: none"><li>• Verifique a pressão dos pneus.</li><li>• Verifique o desgaste dos pneus.</li><li>• Verifique se as porcas das rodas estão danificadas e se estão apertadas firmemente.</li></ul>
	Lâmpadas	<ul style="list-style-type: none"><li>• Verifique se as luzes acendem e apagam e se estão danificadas.</li></ul>
	Placas de identificação do veículo	<ul style="list-style-type: none"><li>• Verifique se as placas de identificação do veículo estão em bom estado.</li></ul>



Itens de verificação		Conteúdo da verificação
Interior do veículo	Motor	<ul style="list-style-type: none"><li>• Verifique o nível do combustível e a condição da partida do motor.</li></ul>
	Volante de direção	<ul style="list-style-type: none"><li>• Verifique a condição do esterço e se há folga.</li><li>• Verifique o funcionamento.</li></ul>
	Freio	<ul style="list-style-type: none"><li>• Verifique o curso do pedal do freio.</li><li>• Verifique o funcionamento do freio.</li><li>• Verifique o freio de estacionamento.</li></ul>
	Transmissão	<ul style="list-style-type: none"><li>• Verifique o curso do pedal da embreagem.</li></ul>
		<ul style="list-style-type: none"><li>• Verifique se a alavanca da transmissão funciona corretamente.</li></ul>
	Interior e exterior Espelhos retrovisores	<ul style="list-style-type: none"><li>• Verifique se a superfície do espelho está limpa.</li></ul>
	Buzina	<ul style="list-style-type: none"><li>• Verifique o funcionamento.</li></ul>
	Limpador do parabrisa	<ul style="list-style-type: none"><li>• Verifique o funcionamento e o nível do fluido de limpeza.</li></ul>
Painel de instrumentos	<ul style="list-style-type: none"><li>• Verifique o funcionamento.</li></ul>	

## Verificação do compartimento do motor

### Visão geral do compartimento do motor

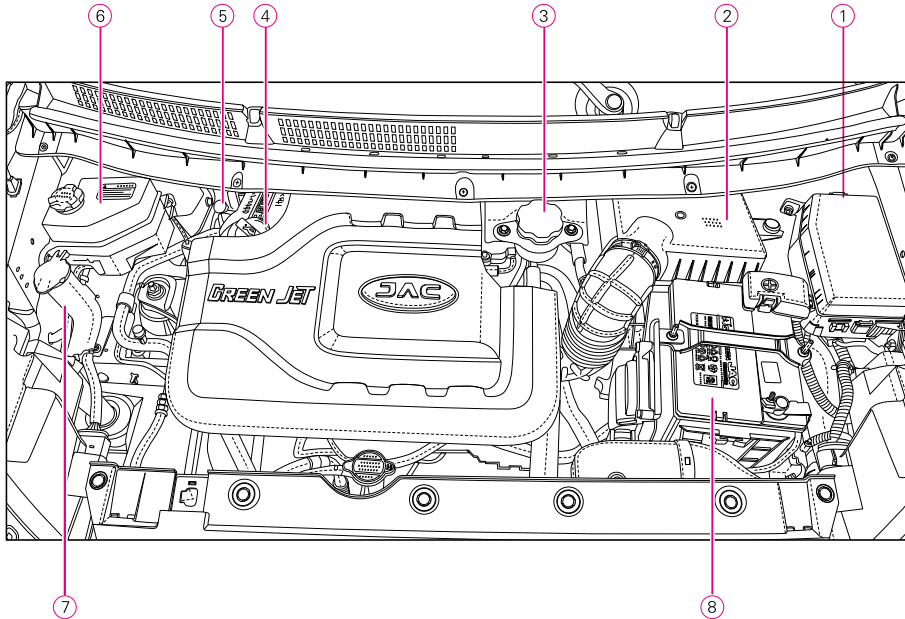

- ① Caixa de fusíveis do compartimento do motor
- ② Caixa do filtro de ar/elemento do filtro de ar
- ③ Reservatório do fluido de freio
- ④ Filtro de óleo do motor
- ⑤ Haste de medição do nível de óleo
- ⑥ Reservatório de expansão do líquido de arrefecimento
- ⑦ Reservatório do fluido do lavador do parabrisa
- ⑧ Bateria



## Limpeza e tratamento anti-corrosivo do compartimento do motor

### Nota

- Antes de realizar a manutenção no compartimento do motor, dê atenção às instruções fornecidas neste capítulo.
- Por questões de segurança, remova a chave de ignição antes de verificar o depósito abaixo do parabrisa. Caso contrário, o limpador do parabrisa pode causar um acidente se entrar em funcionamento.

Limpe folhas ou outros objetos depositados no espaço abaixo da borda inferior do parabrisa. Isso evita que as saídas de água sejam obstruídas e materiais estranhos entrem no interior do veículo pelo sistema de ventilação do ar condicionado. O tratamento anti-corrosivo é realizado em superfícies exteriores do compartimento do motor e transmissão na fábrica.

Se for utilizado sal nas estradas para evitar o congelamento durante o inverno, limpe o compartimento do motor totalmente e o depósito abaixo do parabrisa para evitar o efeito corrosivo do sal. O interruptor de ignição deve ser desligado antes de limpar o motor. Não jogue água diretamente nos faróis.

Se usar solvente para limpar o compartimento do motor, a camada anti-corrosiva será afetada juntamente. Assim, certifique-se de realizar um tratamento anti-corrosivo em seguida em todas as superfícies, canaletas, conexões e nos conjuntos dentro do compartimento do motor, de modo que tenham resistência a corrosão. Isso também se aplica a peças substituídas que precisam de tratamento anti-corrosivo.

Quando realizar operações como verificação e abastecimento dos fluidos no compartimento do motor, cuidado para não se queimar, causar um acidente ou

um incêndio. Certifique-se de não confundir os fluidos durante o abastecimento, caso contrário uma falha grave pode ocorrer.

### Nota

- Quando limpar o motor, resíduos de gasolina, graxa e óleo do motor podem vaziar. Assim, é recomendado que o veículo seja limpo em uma concessionária autorizada JAC Motors ou em uma estação de serviço com os equipamentos adequados.
- Para saber se há vazamentos, verifique o piso abaixo do veículo. Se houver manchas de óleo ou outro fluido, leve o veículo a uma concessionária autorizada JAC Motors.



### Advertência

- A manutenção do veículo é perigosa, e pode haver acidentes ao realizá-la. Assim, se não possui o conhecimento e a experiência necessária ou as ferramentas adequadas, realize a manutenção em uma concessionária autorizada JAC Motors.
- Trabalhar embaixo do capô do motor com o motor funcionando é muito perigoso. Especialmente se usar jóias ou roupas largas. Esses objetos podem ser puxados pelas peças em movimento. Assim, se a manutenção embaixo do capô do motor deve ser realizada com o motor funcionando, certifique-se de remover jóias (especialmente anéis, braceletes, relógios e colares) e retirar roupas com pontas soltas antes de se aproximar do motor ou do ventilador do líquido de arrefecimento.

- Tenha cuidado quando trabalhar no compartimento do motor. Se vapor ou vazamento de líquido de arrefecimento for notado, não abra o capô do motor ou realize qualquer serviço no motor. Evite queimaduras! Não trabalhe no motor até que o vapor ou o vazamento de líquido de arrefecimento tenham parado e o motor esteja frio.

### Óleo do motor

#### Seleção do óleo

O óleo do motor desempenha um papel muito importante no desempenho e na vida útil do motor. Assim, use apenas óleo limpo e de alta-qualidade. É recomendado usar o óleo de motor originalmente fornecido pela JAC Motors. Selecione o óleo com a viscosidade SAE correta de acordo com o diagrama a seguir:

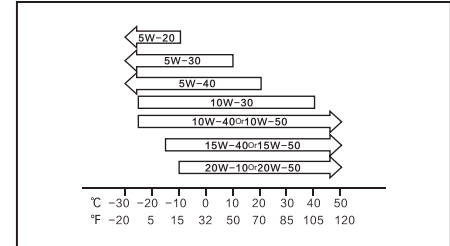

Sempre utilize óleos identificados com classificação API SJ ou superior. Este tipo de óleo de motor ajuda a reduzir o consumo de combustível.



## Verificação do nível de óleo

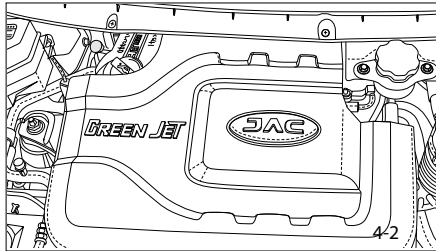

É normal o motor consumir óleo. De acordo com os padrões, é aceitável que a taxa de consumo de óleo do motor seja de até 0,3 %. Assim, o nível do óleo deve ser verificado regularmente, preferencialmente antes de ajustar o nível do óleo ou de percorrer longas distâncias.

Para obter uma medição exata, o óleo deve estar frio.

Para localizar a haste de medição do nível de óleo, consulte a visão geral do compartimento do motor.

Quando o nível do óleo for verificado, o

veículo deve estar estacionado em um local plano. Após desligar o motor, aguarde alguns minutos (cerca de 5 minutos) para que o óleo escoe para o cárter.

Então puxe a haste de medição do nível de óleo, seque-a com um pano limpo e reinsira-a até a posição original. Puxe-a novamente e verifique o nível do óleo.

O nível do óleo deve estar entre as duas marcas da haste de medição. Se o óleo estiver abaixo da marca de nível mínimo (MIN), abasteça o óleo até o nível estar entre as duas marcas (MAX e MIN).

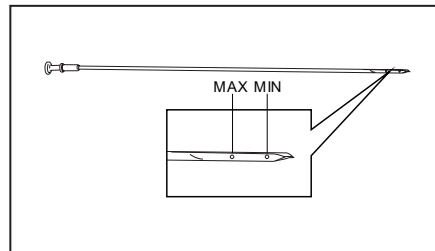

## Nota

- Dê atenção as instruções de segurança ao acionar o motor ou trabalhar no compartimento do motor.
- Não deixe óleo de motor cair nas peças do veículo, especialmente nas peças aquecidas do motor, pois há o risco de combustão.

## ⚠ Advertência

- Óleo de motor é nocivo e pode causar doenças ou até a morte se ingerido.
- Mantenha-o longe de crianças e animais.
- Evite o contato da pele com óleo usado de motor.
- Em caso de contato com óleo usado de motor, lave a área com água e sabão ou com uma solução de limpeza.
- Quando efetuar a troca do óleo do motor certifique-se que o descarte dos resíduos será realizado de acordo com as normas ambientais em vigor.

## Abastecimento do óleo do motor

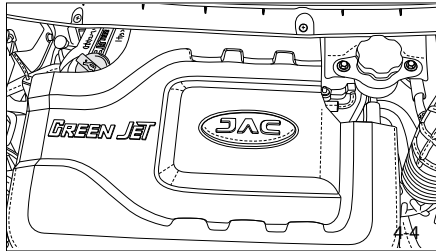

Se o óleo do motor está próximo ou abaixo da marca MIN, abasteça o óleo do motor. Porém, o óleo não deve exceder a marca de nível MAX, caso contrário será sugado pelo sistema de ventilação do cárter e descartado na atmosfera pelo sistema de escape. O óleo pode queimar no catalisador e danificá-lo.

Após abastecer, feche a tampa cuidadosamente e bloqueie a tampa de abastecimento com a haste de medição, caso contrário o óleo pode espirrar com o motor funcionando.

### Advertência

Não adicione óleo lubrificante além da marca MAX da haste de medição. O excesso de óleo danificará o motor, devido a:

- Maior consumo de óleo.
- Vazamento de óleo pela vela de ignição.
- Maior acúmulo de depósitos de carbono.

### Troca do óleo do motor

O óleo do motor deve ser trocado no intervalo especificado no plano de manutenção. Leve o veículo até uma concessionária autorizada JAC Motors para trocar o óleo.

### Nota

- Nunca descarte o óleo do motor diretamente no esgoto ou no chão.
- Recomendamos que a troca do óleo lubrificante e do filtro de óleo sejam feitas em uma concessionária autorizada JAC Motors. A troca de fluidos do motor feita por pessoas não qualificadas poderá resultar em danos ao veículo não cobertos pela garantia.

### Advertência

- Se sujar as mãos com óleo de motor, lave-as completamente.
- Até descartar o óleo de motor de acordo com as normas, mantenha-o longe do alcance de crianças.



## Líquido de arrefecimento do motor

### Verificação do nível do líquido de arrefecimento

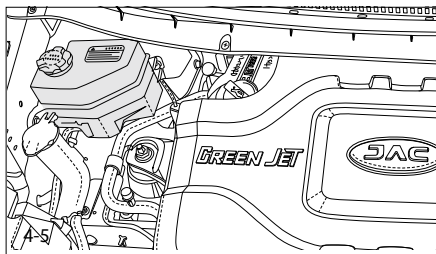

O motor deve estar em temperatura ambiente para verificação do nível do líquido de arrefecimento. Se o líquido de arrefecimento estiver abaixo da marca “L”, é necessário ajustar o nível do líquido de arrefecimento, sem abastecer em excesso.

O nível do líquido de arrefecimento deve estar entre a marca “L” (baixo) e “F” (cheio). O sistema de arrefecimento é um sistema fechado com pequenas perdas.

Obviamente, a diminuição do líquido de arrefecimento em um curto período indica possíveis vazamentos. Se esta situação ocorrer, leve o veículo imediatamente à uma concessionária autorizada JAC Motors para verificar o problema.

#### Advertência

- Se abrir a tampa do líquido de arrefecimento do motor ou do radiador quente, o vapor ou líquido quente podem causar queimaduras. Não abra a tampa do líquido de arrefecimento com o motor ou o radiador quentes.
- Use o mesmo tipo de anti-congelante sempre que possível. Se forem misturados, as reações químicas podem reduzir a efetividade do aditivo.
- Se não for possível abastecer com o líquido de arrefecimento original, use água destilada e adicione o líquido de arrefecimento original assim que possível.

- Não adicione outros aditivos no líquido de arrefecimento, caso contrário, o efeito anti-corrosivo pode ser grandemente reduzido, o que causa a corrosão das peças do sistema de arrefecimento, perda do líquido de arrefecimento e danos ao motor.
- O uso de líquido de arrefecimento incorreto por um longo período pode danificar o motor devido a corrosão, superaquecimento ou congelamento.
- Abasteça o líquido de arrefecimento apenas com o motor frio. Se o motor estiver quente, espere 10 minutos para que ele esfrie.
- Não remova a tampa do líquido de arrefecimento com o motor funcionando. Espere que o motor esfrie.
- O líquido de arrefecimento não diluído é inflamável. Se espirrar no tubo de escape, pode haver combustão.
- Não modifique a estrutura ou a composição do sistema.

### Abastecimento do líquido de arrefecimento

1. Certifique-se que o motor e o radiador estão frios.
2. Gire a tampa do radiador (sem pressionar) em sentido horário lentamente. Assim a pressão remanescente do sistema de arrefecimento pode ser liberada.
3. Pressione-a para baixo e gire-a em sentido anti-horário para abrir a tampa.
4. O nível do líquido de arrefecimento deve atingir a parte inferior do bocal de abastecimento. Se o nível estiver baixo, abasteça o líquido de arrefecimento. Abasteça o líquido de arrefecimento com cuidado para evitar transbordamento. Limpe imediatamente todo o líquido de arrefecimento que transbordar.

5. Coloque a tampa e gire-a em sentido horário até estar totalmente fechada.
6. Abasteça o reservatório de expansão do líquido de arrefecimento até o nível estar entre a marca de nível máximo (F) e nível mínimo (L) e então feche o reservatório de expansão.

### Nota

- Se o líquido de arrefecimento espirrar no veículo, enxague completamente com água limpa. O líquido de arrefecimento do motor é corrosivo e pode danificar a pintura.
- O líquido de arrefecimento é nocivo a saúde. Evite tocar no líquido de arrefecimento.
- Mantenha o líquido de arrefecimento fora do alcance de crianças, pois há o risco de envenenamento.

- Não deixe o líquido de arrefecimento entrar em contato com a pele e com os olhos. Se isso acontecer, lave imediatamente com água limpa e consulte um médico. Se ingerir o líquido de arrefecimento sem perceber, consulte um médico imediatamente.
- Nunca adicione outro fluido no líquido de arrefecimento. É muito perigoso adicionar água no sistema de arrefecimento, uma vez que o ponto de ebulição da água é menor que o da mistura de líquido de arrefecimento. Além disso, o alarme de advertência do sistema de arrefecimento do veículo é ajustado em função da mistura. O uso de água ou de outra mistura inadequada pode resultar em superaquecimento do motor, mas o aviso de superaquecimento não será emitido.



- O motor poderá incendiar, causando ferimentos graves em você ou em outras pessoas. Use a proporção correta de água destilada (40%) e anticongelante (60%). Em dias frios, a água pode congelar causando obstruções no motor, no radiador e em outros componentes. Use a mistura recomendada de água e anticongelante para o líquido de arrefecimento.
- O líquido de arrefecimento se expande ao ser aquecido. O líquido de arrefecimento pode ultrapassar a marca "F". Se o líquido de arrefecimento estiver abaixo da marca "L", abasteça o líquido de arrefecimento imediatamente.
- Em situações de emergência, pode-se abastecer o sistema de arrefecimento com água. Leve o veículo até uma concessionária autorizada JAC Motors para verificar o sistema.

#### **Advertência**

- O ventilador do líquido de arrefecimento é controlado pela temperatura do líquido de arrefecimento. Algumas vezes, o ventilador do líquido de arrefecimento continua funcionando mesmo com o motor parado. Tome cuidado quando trabalhar próximo as pás do ventilador do líquido de arrefecimento para evitar ferimentos. Normalmente, quando a temperatura do motor diminui, o ventilador do líquido de arrefecimento para automaticamente.

#### **Seleção do líquido de arrefecimento**

O sistema de arrefecimento dos veículos JAC Motors já vem abastecidos com líquido de arrefecimento com etilenoglicol de alta qualidade, eficaz contra o congelamento. Não só evita o congelamento, mas protege todas as peças do sistema de arrefecimento

contra a corrosão. Adicionalmente, pode reduzir depósito de materiais sedimentados e aumentar o ponto de ebulição do líquido de arrefecimento. Assim, use apenas o líquido de arrefecimento especificado pela JAC Motors.

Se uma proteção maior contra o congelamento é necessária devido as condições ambientais, entre em contato com uma concessionária autorizada JAC Motors para solicitar um líquido de arrefecimento com maior eficácia anticongelante. O uso de líquido de arrefecimento incorreto pode danificar o sistema de arrefecimento e causar falhas graves no motor.

## Verificação do ventilador do sistema de arrefecimento

Se a temperatura do líquido de arrefecimento do motor estiver alta ou se o ar condicionado estiver ligado, o ventilador de arrefecimento será ativado automaticamente.

### Nota

- O acionamento do ventilador de arrefecimento é controlado pela temperatura do líquido de arrefecimento.
- O ventilador pode funcionar mesmo com o motor desligado.
- Quando trabalhar perto do ventilador, cuidado para não ser atingido pelas pás. É normal que o ventilador pare de funcionar automaticamente após a queda da temperatura do líquido de arrefecimento.

Se o líquido de arrefecimento no reservatório de expansão ferver, não execute nenhum procedimento antes de o líquido esfriar. O veículo deve estar estacionado sobre uma superfície plana. Certifique-se de que o ar condicionado esteja desligado.

## Fluido de freio

### Verificação do nível do fluido de freio

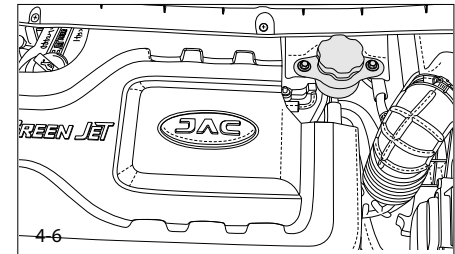

Verifique regularmente o nível do fluido de freio no reservatório do fluido de freio. O nível deve estar entre as marcas de nível "MAX" e "MIN". Conforme o uso do veículo, é normal que o nível do fluido de freio abaixe devido ao desgaste normal e do ajuste automático das superfícies de fricção do freio.

Obviamente, se o fluido no reservatório ficar abaixo da marca de nível "MIN" em um curto período, é provável que o sistema de freio tenha algum vazamento. Se



o nível do fluido de freio no reservatório estiver muito baixo, a luz de advertência do freio acende. Nesse momento, leve o veículo imediatamente à uma concessionária autorizada JAC Motors para trocar o fluido de freio.

### Troca do fluido de freio

O fluido de freio absorve a umidade do ar o tempo todo. A umidade excessiva no fluido de freio pode causar corrosão em longo prazo e danificar o sistema de freio. Além disso, o ponto de ebulição do fluido de freio é reduzido. Assim, substitua o fluido de freio dentro do prazo especificado.

Quando o fluido de freio é substituído, apenas o fluido de freio original JAC Motors (consulte uma concessionária autorizada JAC Motors) pode ser usado. O fluido de freio deve ser novo.

A troca do fluido de freio requer o uso de ferramentas especiais e um profissional habilitado. É recomendado levar o veículo à

uma concessionária autorizada JAC Motors para trocar o fluido de freio.

### Nota

- Como o sistema de freio é muito importante para a condução segura do veículo, é recomendado verificar o sistema de freio em uma concessionária autorizada JAC Motors. Verifique regularmente o desgaste do freio.
- Cuidado para não espirrar fluido de freio nos olhos durante o abastecimento. A visão pode ser gravemente afetada. Se o fluido de freio espirrar na carroceria, limpe-o imediatamente. Caso contrário, a pintura pode ser danificada.
- A quantidade de fluido de freio abastecido não deve exceder a marca de nível máximo. Caso contrário o fluido de freio pode transbordar sobre o motor.

- Se a temperatura do motor estiver muito alta, o fluido de freio pode entrar em combustão e causar um acidente ou danificar o veículo.
- O fluido de freio é nocivo a saúde. Mantenha-o em um recipiente fechado. Mantenha o fluido de freio fora do alcance de crianças.
- Se o fluido de freio for usado por muito tempo, bolhas de ar podem se formar dentro do sistema de freio afetando o desempenho do freio e a segurança do veículo.



### **Advertência**

- A adição e troca do fluido de freio deve ser realizada em uma concessionária autorizada JAC Motors. Nunca misture fluidos de freio de diferentes tipos ou fabricantes. Qualquer dano causado pela mistura de fluidos de freio não é coberto no período de garantia.

## Filtro de ar

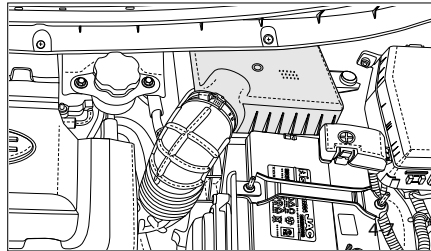

### Substituição do elemento do filtro de ar

Quando verificar o elemento do filtro de ar, limpe o filtro de ar.

1. Solte as 2 presilhas da caixa do filtro de ar e remova a capa do filtro de ar.
2. Use ar comprimido para limpar o interior da caixa do filtro de ar.
3. Substitua o elemento do filtro de ar.
4. Trave a capa do filtro de ar com as presilhas.

Substitua o elemento do filtro de ar dentro dos intervalos de manutenção especifica-

dos. Se o veículo for conduzido em áreas poeirentas ou com muita areia, substitua o elemento do filtro de ar com mais frequência do que o intervalo especificado.

### Nota

- Não conduza o veículo com o filtro de ar removido. Isso pode causar abrasão no interior do motor.
- Quando desmontar o filtro de ar, não deixe poeira ou sujeira entrar no tubo de admissão. Isso pode danificar o motor.
- Use peças originais JAC Motors. O uso de filtro de ar não original pode permitir a passagem de impurezas, causar desgaste anormal no interior do motor e afetar o sistema de escape.
- O uso de um filtro de ar sujo pode afetar diretamente na quantidade de ar admitido no motor e causar condições anormais de funcionamento, acelerar o desgaste e reduzir a vida útil do motor.



## Bateria

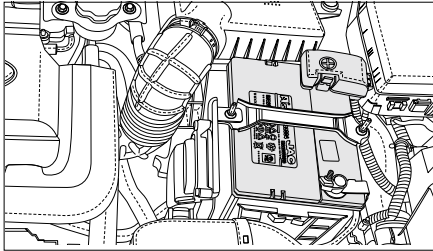

Este veículo é equipado com uma bateria livre de manutenção. Quando uma nova bateria for necessária, a nova bateria deve ter o mesmo número de peça da bateria original. Consulte a seção “Compartimento do Motor” para confirmar a localização da bateria.

### Advertência

- Ao abrir a bateria, use óculos e luvas de proteção. Não deixe o ácido entrar em contato com os olhos, pele ou roupas.
  - Não vire a bateria. O ácido pode vaziar pelo orifício de ventilação. Se o ácido espirrar nos olhos, lave imediatamente com água limpa por alguns minutos e consulte um médico. Se o ácido espirrar na pele ou roupas, lave imediatamente com água e sabão para neutralizá-lo e depois lave completamente com água limpa. Se ingerir ácido por engano, consulte um médico imediatamente.
  - A bateria contém substâncias tóxicas. Descarte baterias usadas de acordo com as normas de proteção ambiental para evitar contaminação do meio ambiente.
- Não descarte baterias usadas juntamente com o lixo doméstico. Siga sempre as normas para descarte de componentes automotivos.
  - Quando realizar serviços na bateria, mantenha distância de chamas e faíscas elétricas e não fume.
  - Quando os cabos e equipamentos elétricos são manuseados, a eletricidade estática pode gerar faíscas.
  - Não faça curto-circuito na bateria. As faíscas geradas podem causar um acidente.
  - Quando a bateria for carregada, pode ser gerado gás explosivo.
  - Mantenha o ácido da bateria fora do alcance de crianças.
  - Desligue o motor, o interruptor de ignição e todos os equipamentos elétricos antes de substituir equipamentos elétricos. Remova o cabo negativo da bateria. Quando substituir

uma lâmpada, desligue a lâmpada antes da substituição.

- Quando desconectar a bateria, remova primeiro o cabo negativo e depois o cabo positivo.
- Antes de conectar a bateria, desligue todos os equipamentos elétricos. Há o risco de incêndio!
- Quando o interruptor de ignição está ligado ou o motor está funcionando, não desconecte a bateria. Caso contrário, os equipamentos elétricos (componentes elétricos) podem ser danificados. Para manter a bateria longe de radiação ultravioleta, não exponha a bateria à luz do sol.
- Se for necessário usar a alimentação elétrica de outros veículos para dar partida no seu veículo devido a falha, cuidado para conectar corretamente os terminais negativo e positivo, para evitar curto-circuitos. Consulte a seção

“Partida de emergência” no capítulo 4.

- Quando o veículo precisar de solda, desconecte o cabo negativo da bateria, desconecte os conectores da ECU (unidade de controle do motor), BCM (módulo de controle da carroceria), painel de instrumentos, módulo do ar condicionado, etc. para evitar danos aos circuitos elétricos durante a solda.

### **Armazenamento e manutenção da bateria**

Se o veículo não será usado por pelo menos 3 semanas, é necessário desconectar o cabo negativo da bateria. Isso evita que a bateria descarregue.

Cuidado ao montar a bateria, para evitar vazamento de eletrólito ou uma explosão. Antes de montar a bateria, verifique a sua carga.

### **Para prolongar a vida útil da bateria**

1. Mantenha a superfície superior da bateria sempre limpa e seca.
2. Mantenha os terminais e as conexões limpas e apertadas. Aplique vaselina ou graxa dielétrica nos terminais elétricos.
3. Lave imediatamente qualquer eletrólito que espirrar com solução de água e bicarbonato de sódio.
4. Se o veículo não será usado por um longo período, desconecte o cabo do terminal negativo da bateria (-) e carregue a bateria uma vez a cada 6 semanas.

## Limpeza dos terminais da bateria

### Limpeza dos terminais da bateria

1. Desligue o interruptor de ignição e remova a chave.
2. Solte os cabos da bateria dos terminais com uma chave. Certifique-se de desconectar o terminal negativo (-) primeiro.
3. Limpe os terminais com uma escova de aço ou uma ferramenta adequada.
4. Verifique se há depósitos de material branco ou azul claro nos terminais da bateria. Se houver, os terminais provavelmente estão corroídos.
5. Limpe a corrosão com solução de água e bicarbonato de sódio. A solução de água e bicarbonato de sódio irá espumar e ficar marrom.

6. Quando parar de espumar, enxague com água limpa, e então seque a bateria com um pano ou papel.
7. Conecte e aperte o cabo positivo (+), e então conecte o cabo negativo (-).

## Verificação do lavador do parabrisa

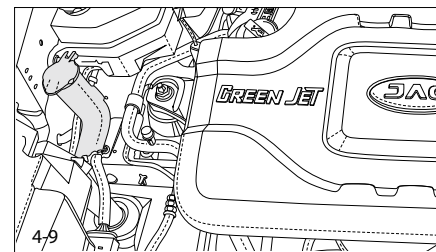

Antes de dirigir, certifique-se que o nível do fluido do lavador do parabrisa está correto. No clima frio, não abasteça o fluido do limpador mais que três quartos. O fluido do lavador pode congelar, se expandir em baixa temperatura e danificar o reservatório. É recomendado em regiões frias, abastecer o fluido do lavador com aditivo anticongelante de acordo com as condições do ambiente.

### **Advertência**

- Não adicione líquido de arrefecimento no reservatório do lavador do parabrisa.
- Espirrar líquido de arrefecimento no parabrisa afeta grandemente a visibilidade, podendo causar a perda do controle do veículo e danificar as superfícies pintadas e os acabamentos da carroceria.
- O fluido do lavador do parabrisa é perigoso para humanos e animais. Nunca faça a ingestão de fluido do lavador ou toque nele desnecessariamente. Isso pode causar ferimentos graves ou morte.
- O reservatório de solução de limpeza do parabrisa deve ser abastecido com produtos especiais para essa função encontrados no mercado.

- Não use água da torneira. As substâncias minerais presentes na água da torneira podem obstruir a linha dos bicos pulverizadores de solução.
- Se houver possibilidade que a temperatura caia abaixo do ponto de congelamento, use uma solução de limpeza do parabrisa com propriedades anticongelantes.
- Não adicione água ou anticongelante na solução de limpeza do parabrisa. A água facilitará o congelamento da solução. O congelamento da solução danificará o sistema do limpador do parabrisa. A solução anticongelante do radiador também pode danificar o sistema do limpador do parabrisa e a pintura do veículo.

### **Correia de acionamento**

Verifique a condição da correia de acionamento e verifique as bordas quanto à rachaduras ou abrasão. Se houver abrasão ou rachaduras, leve o veículo imediatamente a uma concessionária autorizada JAC Motos para substituição.

### **Vela de ignição**

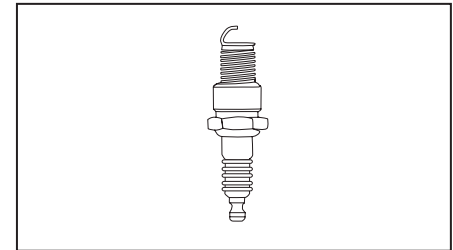

Substitua a vela de ignição dentro dos intervalos especificados de manutenção. Quando o motor tem falha de ignição, alto consumo de combustível ou falha na aceleração, remova a vela de ignição, verifique a sua folga e ajuste-a. Se necessário, substitua-a.

### **Advertência**

- A vela de ignição deve ser compatível com o sistema de ignição. Isso reduz substâncias nocivas do gás de escape. Para evitar que as emissões de escape excedam o limite ou que uma vela de ignição incorreta cause falhas e danifique o motor, use sempre a vela de ignição original especificada pela JAC Motors. A quantidade de eletrodos, grau térmico e interferência de radiação são especialmente importantes.
- As velas de ignição podem variar por razões técnicas. Então é recomendado usar apenas a vela de ignição obtida através do departamento de peças da JAC Motors.

### **Verificação da palheta do limpador**

Verifique regularmente a condição e o desgaste da palheta do limpador. Se as palhetas do limpador estão fazendo um ruído de fricção, as causas podem ser as seguintes.

1. Quando o veículo é lavado em máquinas de lavagem automática, resíduos de cera podem se condensar no parabrisa. Esses resíduos só podem ser limpos com o detergente adequado. Para informações detalhadas, entre em contato com uma concessionária autorizada JAC Motors.
2. Se as palhetas do limpador estão danificadas, o ruído de fricção também pode ser ouvido. Nesse caso, substitua as palhetas do limpador.
3. O posicionamento do braço do limpador está incorreto. Leve o veículo até uma concessionária autorizada JAC Motors para verificar e ajustar se necessário.

### **Advertência**

- É necessário manter a palheta do limpador em bom estado. Isso é muito importante para manter boa visibilidade.
- Antes de acionar o limpador no tempo frio, verifique se o limpador não está congelado no parabrisa. O limpador só deve ser acionado quando não houver impedimento.

## Substituição da palheta do limpador

### Palheta do limpador dianteiro

1. Eleve a haste da palheta do limpador.

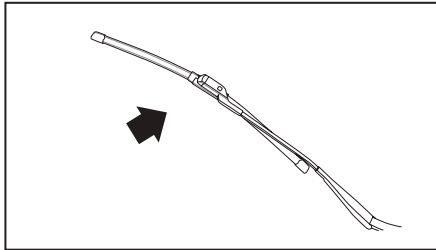

2. Pressione o botão da junção enquanto puxa a palheta do limpador.
3. Remova a palheta do limpador na direção mostrada na ilustração.

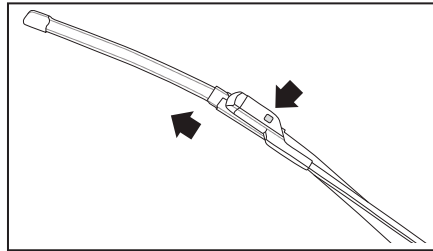

4. Instale a nova palheta do limpador na ordem reversa da remoção.

### Palheta do limpador traseiro

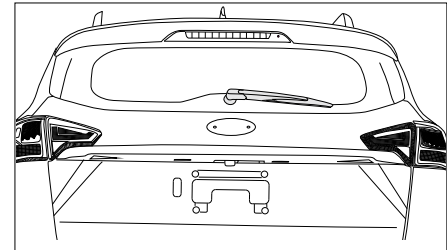

Para substituir a palheta do limpador traseiro, eleve-a e desmonte-a para substituí-la.

#### Nota

- O limpador só deve ser acionado com o capô do motor completamente fechado. Caso contrário, isso pode danificar o capô do motor.
- Quando a palheta do limpador estiver desmontada, cuidado para não arranhar o vidro com o braço do limpador.



## Verificação dos pneus

### Pneus

Esse veículo possui pneus de alta qualidade. Se há alguma dúvida sobre a garantia e o local de reparação, consulte a seção referente a manutenção.

### Identificação dos pneus

Há informações úteis impressas na lateral do pneu.

#### Nota

- A negligência da manutenção ou o uso impróprio dos pneus pode ser muito perigoso.
- A sobrecarga do pneu pode fazer o pneu superaquecer com o atrito. Vazamento de ar do pneu pode causar um grave acidente.
- A pressão insuficiente do pneu tem o mesmo efeito do pneu sobrecarregado. Um acidente pode causar danos irreparáveis.

- Verifique regularmente todos os pneus para garantir que estão com a pressão correta. Verifique a pressão do pneu com o pneu frio.
- A pressão excessiva do pneu pode facilitar arranhões, rompimento ou explosão do pneu devido a impacto súbito (como ao cair em uma vala). Assim, os pneus devem ser mantidos com a pressão correta.
- Um pneu velho pode causar um acidente. Se a banda de rodagem do pneu está muito gasta ou o pneu está danificado, substitua-o imediatamente.

## Pressão de calibragem dos pneus

O pneu deve ser calibrado com a pressão correta para funcionarem corretamente. A etiqueta com as informações do pneu e da carga está colada na lateral da porta do motorista. A etiqueta indica a pressão de calibragem correta com os pneus frios.

#### Nota

Não seja indiferente quanto à pressão dos pneus. Se a pressão dos pneus for insuficiente, pode haver:

1. Deflexão ou deformação excessiva
2. Superaquecimento
3. Sobrecarga do pneu
4. Desgaste excessivo ou irregular
5. Mau desempenho
6. Maior consumo de combustível.



Se a pressão dos pneus for excessiva, pode haver:

1. Desgaste anormal
2. Mau desempenho
3. Desconforto durante a condução
4. Danos desnecessários em estradas esburacadas.

A pressão de calibragem especificada mostrada na etiqueta é a pressão mínima para suportar a carga máxima do veículo.

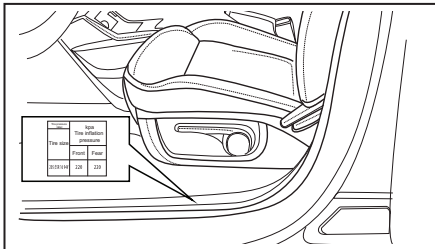

### Verificação da pressão do pneu

Verifique a pressão do pneu pelo menos uma vez por mês.

### Como verificar a pressão do pneu

Use um medidor de pressão confiável para verificar a pressão dos pneus. É impossível verificar a pressão dos pneus visualmente. O pneu radial parece normal mesmo quando não está com pressão suficiente. Verifique a pressão de calibragem com os pneus frios. Pneus frios significam que o veículo parou por mais de 3 horas ou a distância percorrida não ultrapassou 1,6 km.

Remova a capa da válvula do pneu e instale o medidor na válvula para medir a pressão. Se a pressão de calibragem com o pneu frio estiver dentro do especificado na etiqueta de informação dos pneus e carga, não é necessário ajustá-la.

Se a pressão estiver baixa, calibre o pneu até o valor especificado.

Se a pressão estiver muito alta, pressione o pino no centro da válvula para liberar a pressão. Verifique a pressão novamente com o medidor de pressão.

Certifique-se de instalar a capa da válvula na válvula. A capa da válvula evita o acúmulo de poeira e umidade.

### Verificação e substituição do pneu

Faça o rodízio dos pneus de acordo com o plano de manutenção do seu veículo.

Faça o rodízio dos pneus o mais rápido possível e verifique o alinhamento das rodas se houver desgaste anormal dos pneus. Também, verifique se os pneus ou as rodas estão danificados.

O rodízio regular dos pneus serve para manter o desgaste de todos os pneus uniforme. O primeiro rodízio é o mais importante.

Quando é feito o rodízio de pneus, certifique-se de seguir o modelo de rodízio mostrado na figura abaixo.

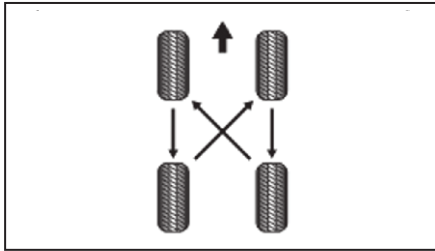

Não use o estepe no rodízio dos pneus. Após o rodízio dos pneus, ajuste a pressão de calibragem dos pneus dianteiros e traseiros de acordo com a etiqueta de informação dos pneus e carga. Certifique-se que todas as porcas da roda estão apertadas corretamente.

### Advertência

- Ferrugem ou manchas na roda ou na junção da roda podem causar afrouxamento das porcas da roda. A roda pode cair e causar um acidente. Ao substituir a roda, limpe a ferrugem ou manchas da roda ou da junção da roda. Em uma situação de emergência, use um pano ou papel para limpá-la. Se necessário, use um escariador ou uma escova de aço para limpar a ferrugem ou manchas.

### Quando substituir o pneu

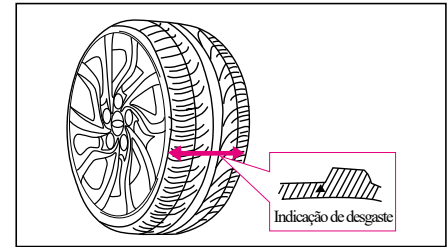

Verifique o indicador de desgaste para avaliar a necessidade de substituição do pneu. Quando a superfície do pneu estiver abaixo de 2,2 mm, a marca de indicação de desgaste aparece.

O pneu deve ser substituído em qualquer uma das seguintes condições:

1. Há 3 pontos onde o indicador de desgaste está nivelado com a superfície do pneu.
2. A malha de aço da banda de rodagem aparece na superfície do pneu.
3. Há rachaduras na banda de rodagem ou na parede do pneu, profundas o bastante para visualizar a malha de aço pneu.
4. O pneu está abaulado, com bolhas ou descamado.
5. O pneu está furado, arranhado ou danificado.
6. Não há reparo quando a dimensão ou o posicionamento do pneu foram afetados.

### **Compre pneus novos.**

Verifique a etiqueta de informação dos pneus e carga do veículo para saber o modelo e a dimensão do pneu.

Certifique-se que o pneu novo tem o mesmo tamanho, índice de carga, classificação de velocidade e estrutura do pneu original.

#### **Advertência**

- O uso de vários tipos de pneu pode levar a perda de controle do veículo. Usar pneus de vários tipos com dimensões diferentes (pneus radiais ou diagonais) tornará o veículo inconduzível e pode causar um acidente. O uso de pneus de dimensões diferentes pode danificar o veículo. Assim, todas as rodas devem estar equipadas com pneus do mesmo tipo e dimensão.

### **Alinhamento e balanceamento das rodas**

A fim de prolongar a vida útil do pneu o máximo possível e melhorar o desempenho, os pneus e as rodas são cuidadosamente balanceados e alinhados antes de saírem da fábrica. Não há necessidade de ajustar o balanceamento e o alinhamento da roda. Mas se for observado desgaste anormal dos pneus ou desvio da direção, é necessário verificar o alinhamento das rodas. Se o veículo trepida durante a condução na estrada plana, faça o balanceamento das rodas.

### **Substituição das rodas**

É necessário substituir rodas tortas, trincadas ou seriamente corroídas. Se as porcas da roda estão se afrouxando com frequência, substitua a roda e as porcas. Se há vazamento de ar pela roda, substitua-a (exceto rodas de alumínio que podem ser reparadas).



A nova roda deve ter a mesma capacidade de carga, diâmetro, largura, excentricidade e deve ser instalada como a roda original. Se for necessário substituir as rodas e as porcas da roda, use peças originais. Isso garante que as rodas e as porcas das rodas são adequadas para o veículo.

#### **Advertência**

- É perigoso usar rodas e porcas das rodas não originais. Isso pode afetar o freio e a condução do veículo, causar um vazamento de ar do pneu e levar a perda de controle do veículo. Pode também causar um acidente a ferir outras pessoas. Assim, use rodas e porcas das rodas originais.
- O uso da roda incorreta pode afetar: vida útil do rolamento, resfriamento do freio, indicação do velocímetro e do odômetro, alinhamento do fecho do farol, altura do para-choque, distância do solo do veículo e distância entre o pneu e a carroceria.

#### **Alinhamento das rodas**

Inspeção com frequência as condições de condução do veículo e o desgaste das rodas, pois isso tem efeito direto na condução segura do veículo.

Se o veículo não se mantém em linha reta e há um desvio durante a condução, ou se há um desgaste anormal na lateral do pneu ou outras condições anormais, verifique o alinhamento das rodas. Se necessário, ajuste-o.

Verifique e ajuste o alinhamento das rodas de acordo com o plano de manutenção do seu veículo.

Leve o veículo até uma concessionária autorizada JAC Motors para verificar e ajustar o alinhamento das rodas.

## Substituição das lâmpadas

### Substituição da lâmpada do farol alto/baixo

1. Gire a capa plástica traseira do farol alto/baixo em sentido anti-horário.
2. Desconecte o conector da lâmpada e abra a abraçadeira.
3. Remova cuidadosamente a lâmpada do farol alto/baixo.
4. Não balance ou gire a lâmpada durante a remoção.

### Substituição da lâmpada da lanterna dianteira

1. Gire a capa plástica traseira do farol alto/baixo em sentido anti-horário.
2. Desconecte o conector juntamente com a lâmpada.
3. Remova cuidadosamente a lâmpada da lanterna dianteira.
4. Não balance ou gire a lâmpada durante a remoção.

### Substituição da lâmpada do indicador de direção dianteiro

1. Gire o soquete da lâmpada do indicador de direção em sentido anti-horário.
2. Remova cuidadosamente a lâmpada do soquete da lâmpada.
3. Não balance ou gire a lâmpada durante a remoção.



### Nota

- Não remova a capa traseira da lanterna combinada ou remova as lâmpadas dos soquetes por muito tempo. Isso permite a entrada de poeira, umidade, sujeira, etc. na lanterna combinada e afeta o seu desempenho. Instale imediatamente a nova lâmpada para instalar o soquete e a capa da lanterna combinada na posição correta após remover a lâmpada usada.
- A lâmpada do farol é do tipo semi-fechada. Use lâmpadas halógenas substituíveis. A substituição da lâmpada pode ser realizada pelo compartimento do motor, mas deve ser feita logo após a remoção.
- Durante a substituição da lâmpada, segure apenas pela base de plástico sem tocar no vidro.

- Ao remover, não balance ou gire a lâmpada.
- Depois da instalação da lâmpada do farol, é necessário ajustar o fecho do farol. Esta operação deve ser realizada em uma concessionária autorizada JAC Motors.

### Farol de neblina\*

#### Substituição da lâmpada do farol de neblina dianteiro

1. Desmonte o para-choque.
2. Gire o soquete da lâmpada em sentido anti-horário e remova-o.
3. Remova a lâmpada do farol de neblina do soquete da lâmpada.
4. Instale a nova lâmpada do farol de neblina no soquete da lâmpada e instale-o no veículo.

### Nota

- Para evitar movimentos inesperados do veículo, puxe o freio de estacionamento e coloque o interruptor de ignição na posição "LOCK" e desligue a lâmpada para esfriá-la.
- Antes de substituir as lâmpadas, desconecte o terminal negativo da bateria para evitar danificar a lâmpada ou a fiação elétrica do veículo. Substitua a lâmpada queimada por uma lâmpada com a mesma potência. Caso contrário, isso pode danificar o fusível ou o circuito do sistema.
- Caso não tenha ferramentas profissionais, lâmpadas com a potência correta ou habilidade para realizar o trabalho, leve o veículo até uma concessionária autorizada JAC Motors. Na maioria dos casos, a substituição das lâmpadas é difícil pois é necessário desmontar

- muitas outras partes do veículo, especialmente quando é necessário desmontar o conjunto ótico dianteiro. A desmontagem e montagem do conjunto ótico dianteiro pode danificar o veículo.
- Quando conduzir o veículo durante uma tempestade ou após o veículo ter sido lavado, o conjunto ótico dianteiro pode ficar embaçado ou congelado. Isto é causado pela diferença de temperatura interior e exterior do conjunto ótico dianteiro. É similar ao embaçamento dos vidros em um dia de chuva. Isso não significa que o veículo tenha alguma falha. Durante o uso, a luz irá desembasar ou descongelar o conjunto ótico dianteiro.



## Prevenção contra a ferrugem

Esse veículo possui um projeto e um processo de fabricação avançados para evitar a ferrugem. Porém, isso é apenas uma parte do trabalho. Para evitar a ferrugem por mais tempo, a cooperação do proprietário do veículo é necessária.

## Causas naturais de ferrugem

Sal, sujeira e umidade se acumulam embaixo do veículo. A descamação da pintura ou o desgaste da camada de proteção exterior devido a pedras, areia e fricção rompem a proteção do metal e o deixam exposto ao ar, causando a ferrugem.

## Regiões propensas à ferrugem

Se você vive em regiões propensas a ferrugem, é muito importante tomar algumas medidas para evitar a ferrugem. Algumas causas da aceleração da ferrugem são sal, poeira, produtos químicos, maresia e poluição.

## Operações de prevenção

### Mantenha o veículo limpo

O melhor método de prevenir a ferrugem é manter o veículo limpo e livre de substâncias que causam a ferrugem. É muito importante manter a parte inferior do veículo limpa.

Se sua região faz o veículo enferrujar facilmente, como quando há estradas com sal, mar, áreas industriais poluídas ou chuva ácida, é necessário tomar medidas anti-ferrugem adicionais. No inverno, limpe a parte inferior do veículo uma vez por mês e certifique-se de limpar a parte inferior do veículo depois do inverno.

Quando a parte inferior do veículo está limpa, verifique as peças na parte inferior do para-lama e locais difíceis de observar pelo exterior. A água e o vapor sob alta pressão são eficazes para remover a terra e materiais enferrujados.

Quando os painéis inferiores das portas são limpos, os orifícios de drenagem e o

trilho da estrutura precisam ser mantidos abertos para drenar a umidade e evitar a ferrugem no interior.

### Mantenha a garagem seca

Não deixe o veículo em uma garagem com alta umidade e pouca ventilação. O veículo enferruja facilmente sob essas condições. Se o veículo é limpo na garagem ou entra na garagem molhado, com neve ou terra, algumas peças do veículo vão enferrujar a menos que haja ventilação suficiente e pouca umidade.

### Mantenha superfícies pintadas e os acabamentos em boas condições.

Riscos ou trincas na superfície pintada devem ser cobertos imediatamente com verniz para reduzir a possibilidade de ferrugem. Se a camada de metal estiver exposta, é recomendado levar o veículo a uma concessionária autorizada JAC Motors.



### **Mantenha o interior do veículo seco**

Pode haver umidade abaixo do assoalho e do carpete. Isso corrói o assoalho. Verifique periodicamente o carpete e certifique-se que está seco. Tome cuidado ao transportar fertilizantes, produtos de limpeza ou produtos químicos.

Use recipientes apropriados para transportar esses produtos. Se espirrarem ou vazarem, lave-os com água e seque completamente.

### **Manutenção do exterior do veículo**

As seguintes manutenções se aplicam a todos os modelos JAC série T50. Assim, talvez não possua todos os equipamentos descritos nesta seção.

A manutenção regular feita por profissionais mantém o valor de revenda do veículo. Um dos motivos de reclamação durante a revenda do veículo é a corrosão da carroceria ou pintura danificada.

É recomendado usar materiais de limpeza e manutenção verificados e certificados pela JAC Motors. Dê atenção as instruções contidas nas embalagens.

#### **Nota**

- Quando lavar o compartimento do motor, depósitos de graxa, combustível e óleo lubrificante podem ser descartados no meio ambiente contribuindo para sua contaminação.

- Lave o motor do veículo em uma concessionária autorizada JAC Motors ou em postos equipados com dispositivos de separação de óleo.
- Fluidos usados, como óleo lubrificante, fluido de freio, óleo de transmissão, anticongelante, baterias e pneus devem ser tratados por estações de tratamento de resíduos conforme exigido por lei, ou os distribuidores são obrigados por lei a tratar tais substâncias.
- Não misture esses materiais com o lixo doméstico nem os descarte nas galerias de esgoto. Se tratados incorretamente, essas substâncias perigosas destruirão permanentemente o meio ambiente.



### Advertência

- O mau uso de produtos químicos pode ser prejudicial para a saúde.
- Produtos de químicos devem ficar armazenados fora do alcance de crianças.
- Alguns produtos químicos são perigosos ou tóxicos. Outros podem se inflamar quando há chamas abertas ao redor ou em contato com peças aquecidas do veículo.

### Nota

- Escolha produtos que não agridem o meio ambiente no momento da compra. Não descarte produtos químicos no lixo doméstico.
- Não remova sujeira, lama ou poeira com a superfície do veículo seca. Não limpe o veículo com um pano ou esponja secos, pois isso pode danificar a pintura ou os vidros do veículo. Primeiro, lave a sujeira, lama ou poeira com água, e então remova-as.

### Limpeza do veículo

Lavar e encerar o veículo frequentemente são as melhores maneiras de manter o veículo conservado.

A frequência da lavagem e do enceramento depende da quantidade de uso do veículo, condições de armazenamento, estação, clima, condições ambientais, etc.

Quanto maior for o tempo em que fezes de pássaros, insetos mortos, fuligem, poeira, etc. ficarem no teto do veículo, maior será o efeito nocivo. A luz do sol pode aumentar o efeito da corrosão.

Em áreas muito poluídas, é necessário lavar o veículo uma vez por semana, mas o enceramento pode ser feito uma vez por mês.

Se dirigir em estradas com sal para evitar o congelamento, a parte inferior do veículo deve ser completamente limpa.

### Nota

- O efeito de frenagem é reduzido se o freio estiver molhado ou congelado.

### Advertência

- Quando lavar o veículo, evite direcionar o jato diretamente na entrada de ar. A água pode entrar pelo filtro de ar e no tubo de admissão. Se a água entrar no motor, poderá danificá-lo seriamente.

### Máquina de lavagem rápida

Geralmente, a pintura do veículo não é danificada quando a máquina de lavagem rápida é usada. A degradação da pintura do veículo depende da estrutura da máquina de lavagem rápida e do filtro de água, detergente, agente de limpeza, etc. Se a pintura do veículo não estiver brilhando ou houver riscos após a lavagem, aponte o problema ao serviço de limpeza imedia-

tamente e substitua a máquina de lavagem se necessário.

### Nota

- Certifique-se que os vidros e o teto solar estão completamente fechados antes de passar o veículo na máquina de lavagem automática.
- Dobre os espelhos retrovisores para evitar danos.
- É melhor alertar o operador da máquina de lavagem automática que acessórios como soleiras, rack de teto, antena de rádio, etc. estão instalados no veículo.

### Lavagem manual do veículo

#### Lavagem manual

1. Lave a sujeira com água.
2. Use uma esponja macia, um pano ou uma escova adequada para limpar o veículo da parte superior para a parte inferior, começando pelo teto. Use detergente apenas para as manchas mais difíceis.
3. Limpe a esponja ou o pano usado completamente após a limpeza.
4. Limpe as rodas, soleiras, etc. É melhor usar outra esponja para limpar essas partes.
5. Use água limpa para lavar o veículo completamente após a limpeza. Use pano de microfibra ou uma toalha macia para secar o veículo.



### Nota

- Não limpe o veículo sob forte luz solar.
- Se usar uma mangueira para lavar o veículo, não jogue água diretamente nas fechaduras ou vãos das portas.
- Desligue o interruptor de ignição para lavar o veículo.
- Quando limpar a parte inferior da caixa de roda e a capa do cubo da roda, cuidado para não cortar as mãos em bordas de metal.

### Lavagem de alta pressão

Use o equipamento de acordo com as instruções do fabricante, especialmente sobre a regulagem da pressão e da distância do jato. Não use o jato concentrado. A temperatura da água não deve exceder 60 °C. Para evitar danificar o veículo, mantenha o jato distante o suficiente de peças plásticas e de borracha da carroceria do veículo. Também, mantenha o jato distante dos para-choques, uma vez que estiverem limpos.

Nunca use o jato concentrado para limpar os pneus. Mesmo um jato de longa distância, somente por um curto período, pode causar ferimentos.

### Nota

- Não coloque o bico do jato de água próximo aos vidros do veículo. Caso contrário, a água pressurizada pode entrar no veículo.
- Não coloque o bico do jato de água próximo à suspensão. Caso contrário, poderá danificar a suspensão.

## Enceramento

O enceramento protege a pintura de danos causados pelo ambiente e minimiza riscos na carroceria causados por pequenos impactos.

Aplique cera de proteção no veículo sempre que a água não estiver mais escorrendo pela carroceria. Se o conservante de limpeza for usado com regularidade, é recomendado usar cera de proteção pelo menos duas vezes por ano.

Após a lavagem, encere a carroceria com o veículo frio.

### Nota

- É recomendado encerar um veículo novo após 6 meses de uso.

## Polimento

O polimento é necessário apenas quando a pintura do veículo estiver opaca e se não for possível restabelecer o brilho com o enceramento. Se o agente de polimento não possuir composição conservante, o veículo deve ser encerado em seguida. Peças foscas e peças plásticas não podem receber agente de polimento ou cera.

### Nota

- Não use produtos à base de cromo, vapor e soluções alcalinas para polir itens decorativos de alumínio. Esses materiais abrasivos danificam tais itens e as rodas de liga leve.

## Pintura do veículo danificada

Pequenos danos à pintura do veículo, como arranhões ou riscos por pedras devem ser repintados antes que enferrujem. Se estiverem enferrujados, limpe completamente

e aplique primer anti-corrosão no local e então aplique uma camada de tinta. Este tipo de trabalho deve ser realizado por uma concessionária autorizada JAC Motors.

## Vidros

É melhor remover a neve do vidro do veículo e dos espelhos retrovisores manualmente. Remova o gelo dos vidros e dos espelhos com uma ferramenta de plástico macia. Aplicar agente de derretimentos de gelo pode melhorar o resultado. Quando a ferramenta plástica é usada, remove o gelo em apenas uma direção. Não use água quente para limpar o gelo ou neve dos vidros ou espelhos retrovisores, pois os vidros podem trincar. Resíduos de borracha, óleo, graxa ou silicone podem ser limpos com detergente para vidros ou agente de silicone. A cera só pode ser limpa com detergente específico. Para informações detalhadas, entre em contato com uma concessionária



ria autorizada JAC Motors. A superfície interior do vidro também deve ser limpa periodicamente.

Não use o mesmo pano para limpar a carroceria e os vidros, pois resíduos de cera podem danificar os vidros.

Para não danificar as faixas do desembaçador do vidro traseiro, não cole nada sobre as faixas do desembaçador.

### **Guarnições das portas, porta-malas, teto e vidros**

Aplique regularmente agente de conservação de borracha (por exemplo agente de silicone) na guarnições de borracha. Isso mantém a elasticidade da guarnição de borracha e prolonga a vida útil, de modo a estender o efeito de vedação. Adicionalmente, evita desgaste precoce da guarnição e vazamento. O impacto no fechamento das portas é reduzido, além da guarnição não ser congelada nem mesmo no inverno.

### **Batente da porta**

Aplique graxa regularmente na haste do batente da porta para lubrificá-lo e evitar a fricção, ruídos e desgaste, expandindo a vida útil do batente da porta.

### **Rodas**

O centro e os raios da roda devem ser limpos durante a lavagem do veículo para evitar que partículas do freio, sujeira ou sal se solidifiquem sobre ela. Partículas do freio encrustadas podem ser limpas com jato de areia industrial. Repinte superfícies danificadas antes que enferrujem.

### **Manutenção de rodas de alumínio**

Use uma esponja com agente de limpeza neutro para limpar as manchas rapidamente. Como as rodas arranham facilmente, não use agente de limpeza com abrasivos ou escova de aço para limpá-las. Não limpe a roda com vapor ou água quente para evitar a perda do brilho da roda.

#### **Nota**

- A umidade, gelo e sal podem afetar a frenagem das rodas que foram lavadas.

### **Chassi**

A parte inferior do veículo já possui um tratamento especial, mas os danos à camada de proteção não podem ser evitados durante a condução. É recomendado verificar regularmente a parte inferior do veículo e a camada de proteção do chassi. Repare se necessário. Esse serviço ou outras medidas

de proteção devem ser realizados por uma concessionária autorizada JAC Motors.

#### Nota

- Não aplique materiais anticorrosivos no silenciador do tubo de escape, catalisador ou defletor de calor. Quando o motor estiver em funcionamento, estes materiais podem causar um incêndio.



#### Advertência

- Nunca exceda a carga máxima do veículo especificada neste manual. A sobrecarga aumenta o risco do veículo girar a traseira em espiral durante a frenagem.

## Manutenção do interior do veículo

### Peças plásticas, painel de instrumentos e couro sintético

Essas peças podem ser limpas com um pano úmido. Se não for o suficiente, é recomendado usar detergente para plásticos sem solvente e agente de limpeza.

Detergente com solvente pode corroer esses materiais.

#### Nota

- Não use detergente com solvente para limpar a superfície do painel de instrumentos e os módulos do airbag.
- Detergentes com solventes danificam essas superfícies. Quando o airbag for acionado, as peças de plástico soltas podem causar ferimentos.

### Acabamento e tecidos do interior do veículo

Limpe os acabamentos e os tecidos das portas, porta-malas e teto com detergente específico ou com espuma e uma escova macia.

### Bancos de couro\*

Não deixe os bancos de couro expostos ao sol por longos períodos, para evitar o desgaste precoce do couro.

Não use solventes, cera para pisos, graxa de sapato, detergente e similares para tratar a superfície de couro. Para evitar danos, procure um profissional para limpeza das manchas mais difíceis.

É recomendado usar nos bancos de couro apenas o agente de manutenção para couro uma vez a cada seis meses em condições normais de uso.

Use um pano úmido para limpar superfícies de couro. Use sabão líquido para limpar partes muito sujas.



Cuidado para não deixar a água entrar pela costura. Use um pano seco e macio para enxugar o couro após a limpeza.

#### Nota

- Água depositada na superfície do banco pode endurecer ou encolher o couro.

### Cinto de segurança

Mantenha os cintos de segurança limpos. Se os cintos de segurança estiverem sujos, seu funcionamento pode ser afetado. Os cintos de segurança só devem ser limpos com sabão líquido e não devem ser desmontados. Cintos de segurança automáticos só podem ser retraídos se estiverem completamente secos.

#### Nota

- Não desmonte os cintos de segurança para limpeza.
- Não use produtos químicos para limpar o cinto de segurança, pois isso pode danificar o tecido. Da mesma maneira, os cintos de segurança não devem entrar em contato com produtos corrosivos.
- Verifique regularmente os cintos de segurança. Se o tecido do cinto de segurança, conexões, tensionador automático ou a trava estão danificados, leve o veículo até uma concessionária autorizada JAC Motors para substituir o cinto de segurança com defeito.

### Sistema de controle do escapamento

A operação normal do sistema de controle do escapamento é uma peça chave para a proteção do meio ambiente. Observe os seguintes itens:

- Nos veículos equipados com catalisador, só deve ser usado combustível sem chumbo.
- Não fique sem combustível em um veículo equipado com catalisador. Se for injetado combustível em excesso, o motor pode não funcionar imediatamente. Este excesso de combustível não queimado será transferido para o catalisador, onde será queimado, provocando superaquecimento e possíveis danos irreversíveis.
- Durante o deslocamento do veículo, queimas incompletas, funcionamento instável e queda de potência indicam que pode estar ocorrendo falhas no sistema de ignição. Neste caso, o combustível não queimado pode ser liberado para a atmosfera. Isto provoca danos por superaquecimento



no catalisador. Procure a concessionária autorizada JAC Motors mais próxima, dirigindo em baixa velocidade.

- Não abasteça excessivamente o motor com óleo.
- Neste caso, a distância máxima para rebocar cargas não deve exceder 50 m.

#### **Advertência**

- Em tráfego severo ou sob condições anormais de tráfego, o catalisador pode ficar muito quente. Neste caso, evite estacionar o veículo em locais em que existam materiais inflamáveis.
- Não aplique material de proteção adicional ou material antiferrugem sobre o coletor de escapamento, tubo de escape, catalisador ou sobre o difusor térmico. Esses materiais podem inflamar-se durante o funcionamento do veículo.

#### **Catalisador de três vias**

Este equipamento pode converter gases nocivos (como CO, HC e NOx) em compostos não agressivos (como CO<sub>2</sub>, H<sub>2</sub>O e amônia), por meio de um processo químico de oxidação e redução.

Mesmo com o catalisador funcionando corretamente, sob certas condições, pode ainda restar uma quantidade de enxofre nos gases do escapamento.

Por este motivo, abasteça sempre com combustível de qualidade sem chumbo.





## Capítulo 6 - Especificações técnicas

Dimensões do veículo .....	6-1
Especificações de carga do veículo .....	6-1
Especificações de fluidos e lubrificantes .....	6-2
Desempenho do motor .....	6-2
Desempenho do veículo .....	6-3
Relações de transmissão .....	6-3
Especificações de alinhamento das rodas dianteiras e traseiras (sem carga) .....	6-4
Especificação das rodas, pneus e pressão de calibragem com os pneus frios .....	6-4
Número de identificação do veículo (VIN) .....	6-5
Número de série do motor .....	6-6





## Dimensões do veículo

Item	Unidade	Valor de referência (CVT)
Comprimento total	mm	4345
Largura total	mm	1765
Altura total (sem carga)	mm	1640
Distância entre eixos	mm	2560
Distância entre as rodas dianteiras	mm	1470
Distância entre as rodas traseiras	mm	1460
Volume do porta-malas	L	600
Capacidade do tanque de combustível	L	45

## Especificações de carga do veículo

Item	Unidade	Valor de referência (CVT)
		1.6L
Ocupantes	Pessoas	5
Peso em ordem de marcha	kg	1320
Peso total admissível	kg	1673
Peso total sobre o eixo dianteiro	kg	792
Peso total sobre o eixo traseiro	kg	528
Peso total admissível sobre o eixo dianteiro	kg	880
Peso total admissível sobre o eixo traseiro	kg	793



## Especificações de fluidos e lubrificantes

Item	Tipo	Capacidade
Líquido de arrefecimento do motor	50% de água destilada + 50% de etilenoglicol	4,8 L
Óleo da transmissão manual	API GL-4, SAE 75W/90 (6MT)	-
Óleo da transmissão automática	CVTF, ESSO EZL799(A) ou Idemitsu CVTF-EX1(CVT)	4,3 L ± 0,05 L
Óleo do motor	G01 SL 5W30	4 L
Fluido de freio	DOT4	650 ml ± 50 ml

## Desempenho do motor

Item	Unidade	Valor de referência (CVT)
		Gasolina
Cilindradas	L	1,59
Rotação de potência máxima	cv/rpm	138/6000
Rotação de torque máximo	N.m/rpm	168/3500-4500
Diâmetro X Curso	mm	75,0×90,0
Rotação de marcha lenta	rpm	750 ± 30



## Desempenho do veículo

Item	Unidade	1.6 CVT
Tempo de aceleração com mudança de marchas sequencial (0 - 100km/h)	s	12,4
Tempo de aceleração com marcha constante (80 - 120 km/h)	s	≤ 12
Velocidade máxima	km/h	190
Capacidade de rampa máxima	%	≥ 30

## Relações de transmissão

Item			Especificação
Tipo de transmissão			1.6 CVT
Relação de transmissão	Posição da marcha	1ª marcha	Modo manual:
		2ª marcha	1ª marcha: 2,41 à 2,28
		3ª marcha	2ª marcha: 1,51    3ª marcha: 1,1
		4ª marcha	4ª marcha: 0,83    5ª marcha: 0,65
		5ª marcha	6ª marcha: 0,52
		6ª marcha	Relação de transmissão no modo automático: 0,443-2,416
		Marcha a ré	2,68
	Relação de transmissão no diferencial		



## Especificações de alinhamento das rodas dianteiras e traseiras (sem carga)

Item	Especificação de alinhamento	Valor da especificação (°)
Rodas dianteiras	Ângulo do camber	23' ±30'
	Inclinação do pino mestre	12,3° ±30' (a diferença entre a roda esquerda e direita deve ser no máximo 30')
	Ângulo de cáster	3,8° ±30' (a diferença entre a roda esquerda e direita deve ser no máximo 30')
	Ângulo de convergência	0 ±10'
Rodas traseiras	Ângulo do camber	-1° ±30'
	Ângulo de convergência	24' ±20'

## Especificação das rodas, pneus e pressão de calibragem com os pneus frios

Item	Modelo	Pressão de calibragem dos pneus frios (psi) (carga normal)	Pressão de calibragem dos pneus frios (psi) (carga máxima)	Pressão de calibragem dos pneus frios (psi) (condução econômica)
Pneus	205/55 R16	32	35	38
Estepe	205/55 R16	32	35	38



## Número de identificação do veículo (VIN)

### Código VIN no painel de instrumentos

Este código VIN está localizado no canto superior esquerdo do painel de instrumentos (lado do motorista).

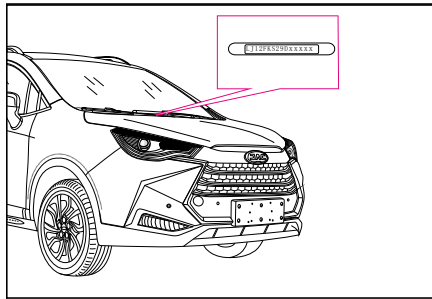

### Código VIN na extremidade inferior do banco do motorista

Este código VIN está localizado na extremidade inferior da coluna central do veículo (lado do motorista).

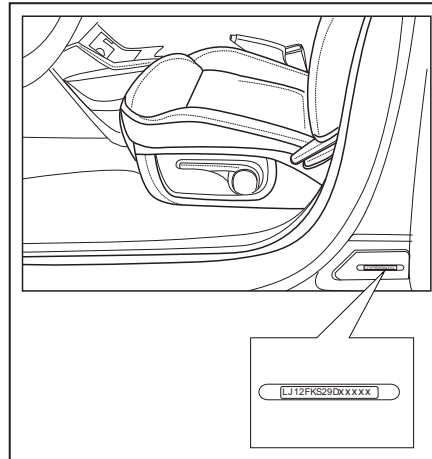

### Código VIN na extremidade inferior do banco do passageiro

Este código VIN está localizado na extremidade inferior do banco de passageiro dianteiro.

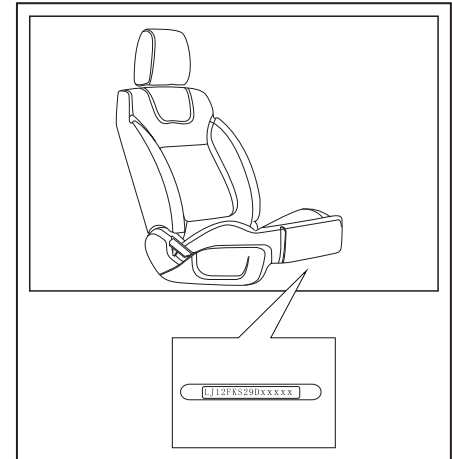



## Número de série do motor

Este número está localizado no bloco do motor, próximo ao filtro de óleo. Para facilitar a verificação, cole uma cópia do número do motor na tampa do cabeçote.

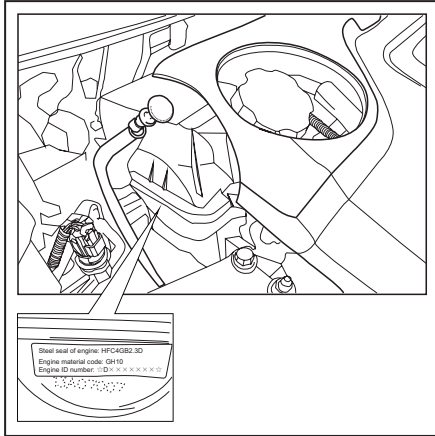



## Capítulo 7 - Garantia

Períodos de Garantia .....	7-2
Termos de Garantia .....	7-3
Manutenção Diária .....	7-7
Manutenção Obrigatória e Gratuita aos 3.000 km .....	7-8
Quadro de Manutenção Periódica .....	7-11
Registros das Revisões Periódicas .....	7-14
Anotações Técnicas .....	7-23
Rede de Concessionárias JAC Motors .....	7-24



## Períodos de Garantia

### Veículo

O período de garantia se inicia na data (dia, mês e ano) de emissão da nota fiscal do veículo pela Concessionária JAC Motors ao adquirente.

#### Nota

Os 90 primeiros dias correspondem à garantia assegurada pelo artigo 26 do Código de Defesa do Consumidor.

Os veículos são garantidos contra defeitos de material e manufatura durante o período de:

- **Adquirente pessoa física ou jurídica:** 6 anos, sem limite de quilometragem.
- **Táxi:** 1 ano, sem limite de quilometragem.

### Peças

**Peças de consumo normal e desgaste natural:** são garantidas pelo período de 90 dias conforme artigo 26 do Código de Defesa do Consumidor. Ver relação de peças de consumo normal e desgaste natural nos itens 3.2.1 e 3.2.2 neste manual.

**Peças adquiridas para reposição e reparos:** são garantidas pelo período de 6 meses, a contar da data (dia, mês e ano) da nota fiscal quando efetuadas em uma Concessionária JAC Motors, e 3 meses quando vendidas no balcão. Sem limite de quilometragem para ambas as condições.

**Itens com garantia específica:** A garantia abrange sem limite de quilometragem os seguintes itens durante os prazos determinados a seguir:

- **1 ano:**
  - Bateria;
  - Rádio, CD-Player ou Sistema de Multimídia;

- Altofalantes;
- Bobina de Ignição;
- Bomba de Combustível;
- JAC Connect Front Camera\*.

- **3 anos:**

- Alternador;
- Sensor de Oxigênio;
- Sistema de Ar-Condicionado (caixa evaporadora, condensador, evaporador, termostato, dutos de depressão e compressor)

#### Nota

Para toda e qualquer manutenção em garantia, é obrigatória a apresentação deste manual com todas as revisões do Plano de Manutenção devidamente atestadas pelas Concessionárias da Rede JAC Motors que as efetuaram.

A troca de uma peça ou sua reparação não prolonga a duração da garantia do veículo. As peças substituídas em garantia permanecerão na Concessionária JAC Motors que efetuou o serviço.

## Anticorrosão (perfurativa) e Pintura

Compreende a reparação gratuita e/ou substituição das peças corroídas, as que apresentem um defeito de aspecto e/ou aderência, bem como a mão de obra necessária a essa reparação, ressalvada com os termos de exclusões da garantia JAC Motors. Conforme os termos no item “**3 Termos da Garantia**”, neste manual.

As intervenções realizadas a título da Garantia Anticorrosão (perfurativa), não prolongam a duração da mesma.

## Partes Transformadas

Compreende como Partes Transformadas toda e qualquer alteração na estrutura mecânica do veículo e instalação de acessórios, equipamentos ou dispositivos não recomendados pela JAC Motors ou em desacordo com as Normas e Portarias estabelecidas pelo CONTRAN – Conselho Nacional de Trânsito, incluindo, mas não se limitando à blindagem contra armas de fogo e conversões de motor para outros tipos de combustíveis (instalação de kit gás ou conversão de motores de gasolina para álcool). A não observação deste item ensejará na perda da garantia do veículo.

## Termos de Garantia

### Cobertura da Garantia

A garantia concedida pela fabricante abrange os reparos necessários em decorrência de defeitos de material e manufatura, com a eventual substituição das peças recomendadas como deficientes ou defeituosas, excluindo o desgaste normal e natural.

### Condições para a efetivação da Garantia

- Que a solicitação seja feita diretamente a uma Concessionária JAC Motors imediatamente após a constatação de falhas e/ou defeitos apresentados pelo veículo.
- Que os defeitos não sejam resultantes de:
  - desgaste natural das peças;
  - utilização inadequada;



- acidentes de qualquer natureza;
- casos fortuitos ou de força maior;
- casos de combustível de má qualidade.
- Que as manutenções, reparos e regulagens tenham sido executados por uma Concessionária JAC Motors, observados os períodos previstos neste manual, possibilitando que possam ser detectadas e evitadas eventuais falhas em quaisquer dos componentes, de forma a assegurar o funcionamento harmônico e adequado do veículo e não comprometer a garantia concedida.

### **Perda total e imediata da Garantia de 6 Anos concedida pela JAC Motors**

O cliente perderá a garantia do veículo nos seguintes casos:

- Uso severo do veículo e o não cumprimento do plano de manutenção proposto para esse tipo de uso conforme consta no item 6.2 desse manual;

- O veículo que sofrer mau uso, sobrecarga, acidentes ou for usado em competições de qualquer espécie;
- Qualquer alteração feita no veículo através da instalação ou substituição de itens não fornecidos e/ou homologados pelo fabricante tanto na carroceria quanto nos sistemas mecânicos e elétricos.
- Quando for realizado reparos fora da rede de autorizadas ou de concessionárias JAC Motors.
- Caso haja rompimento ou violação de lacres de componentes instalados no veículo.
- Veículo recuperado de acidente com perda total.
- Quando houver uso de combustíveis e lubrificantes modificados, contaminados ou de qualidade inferior.
- Quando não forem realizadas as revisões e manutenções programadas conforme o plano de manutenção do fabricante dentro dos prazos e quilometragens estabelecidos.

### **Exclusões da Garantia**

Exclui-se da aplicação da Garantia concedida JAC Motors, os itens a seguir:

#### **Peças de desgaste normal**

**Correrão por conta do proprietário as despesas referentes às peças de desgaste normal. São exemplos:**

- elementos filtrantes;
- filtros;
- mangueiras;
- guarnições de borracha em geral (portas, para-brisa e vidros);
- correias;
- velas de ignição;
- lubrificantes e óleos;
- juntas de vedação do filtro da bomba de óleo;
- anéis de vedação do bujão de escoamento do óleo do motor;
- arruelas;
- contra-pinos;
- aditivo da água do radiador;
- fluidos;

- fusíveis;
- lâmpadas;
- vidros.

### **Peças de desgaste natural**

Correrão por conta do proprietário as despesas referentes as peças que sofreram desgaste natural em função do uso, e que deverão ser periodicamente substituídas. São exemplos:

- amortecedores;
- conjunto de embreagem;
- rolamentos em geral;
- retentores em geral;
- buchas em geral;
- pneus;
- discos de freio;
- tambores de freio;
- pastilhas de freio;
- lonas de freio;
- palhetas dos limpadores dos vidros;
- coxins em geral;

- sistemas de escapamento (catalisador, abafador e silencioso);
- relés.

### **Serviços, ajustes e consertos**

Não se enquadram na garantia os serviços como limpeza, lavagens, reapertos, regulagens em geral, assim como balanceamento e alinhamento das rodas, além de outros ajustes e consertos que se façam necessários, tais como:

- Obstrução de dutos de ventilação e de drenagem de água causada por folhas, poeiras, insetos etc.
- Danos causados por condições ambientais, fenômenos da natureza e/ou produto não indicado.
- Vidros danificados por agentes externos.
- Danos provenientes de acidentes com o veículo.
- Manchas, deformações e perfurações em revestimentos, forrações e tapetes, oriundos da ação de agentes externos.

### **A presente Garantia se restringe ao veículo, suas peças e componentes**

Não são cobertas pela garantia quaisquer outras repercussões, mesmo decorrente a avaria ou defeito do veículo, tais como:

- despesas de transporte;
- hospedagem;
- socorro ou guincho;
- refeições;
- despesas hospitalares.



### **Serviços e situações não cobertos pela Garantia**

- Falha dos sistemas de controle de emissões e de combustível causados por alterações, acidentes, uso inadequado ou utilização de aditivos e/ou combustível não recomendados pelo fabricante, incluindo contaminação ou adulteração.
- Falha ou danos devido à utilização de lubrificantes, combustíveis e fluidos não especificados no manual do proprietário.
- Balanceamento e alinhamento das rodas.
- Consertos no motor devido a danos causados por “calço hidráulico” ocasionado pela entrada de água no sistema de admissão, via filtro de ar, em decorrência da utilização do veículo em áreas alagadas ou inundadas devido a fatores climáticos ou outros fatores adversos.
- Odor nos sistemas de ventilação e ar condicionado, causado pelo acúmulo de fungos no evaporador.

- Reposição de gás-refrigerante do ar-condicionado devido a ação provocada por agentes externos como batidas de pedras ou acidentes.

### **Condições que a Garantia Anticorrosão (perfurativa) e de Pintura JAC Motors NÃO se aplicam**

- Todo e qualquer dano ao veículo no qual a carroceria não foi reparada segundo as recomendações do fabricante.
- Todo e qualquer danos devido a uma má manutenção ou utilização desconforme do veículo.
- Todo e qualquer dano decorrente da reparação da carroceria (devido a acidente ou não) fora das Concessionárias/Autorizadas JAC Motors.
- A destruição dos produtos de proteção anticorrosiva por qualquer tratamento adicional não previsto no programa de manutenção recomendado pelo fabricante.

- A corrosão resultante da montagem de acessórios instalados sem respeitar as prescrições definidas pelo fabricante ou não homologados pelo mesmo.
- Todo e qualquer dano resultante de influências externas anormais, tais como:
  - pedras;
  - acidentes de trânsito;
  - riscos;
  - arranhões;
  - químicas do meio ambiente;
  - substâncias e detritos de origem animal ou vegetal.
- As rodas e os elementos mecânicos, que não fazem parte integrante da carroceria.



## Manutenção Diária

**A manutenção diária é uma prática simples e importante no uso do seu veículo.**

Para manter o veículo em boas condições e evitar falhas desnecessárias, o usuário deve verificar os seguintes itens antes e após a condução do veículo.

1. Verifique o nível da água no radiador.
2. Verifique o nível do óleo lubrificante do motor. É considerado normal o consumo de até 0,5 L para cada 1.000 Km rodados.
3. Verifique o nível do óleo da transmissão manual.
4. Verifique o fluido de freio.
5. Verifique o nível de água no reservatório de limpeza do para-brisa.
6. Verifique o estado de conservação das palhetas dos limpadores de para-brisa e vidro traseiro.

7. Verifique o nível de combustível.
8. Verifique o funcionamento de todas as luzes e da buzina.
9. Verifique a pressão de ar nos pneus, inclusive no pneu sobressalente (estepe), e se apresentam danos ou desgastes excessivos.
10. Verifique se há vazamentos de combustível, óleo lubrificante, fluido de freio e líquido de arrefecimento do motor.
11. Verifique se os refletores dos retrovisores interno e externos estão limpos e ajustados corretamente.
12. Verifique a folga e a condição dos pedais da embreagem e do freio.
13. Verifique o funcionamento do freio de estacionamento.
14. Verifique o funcionamento do volante de direção.
15. Verifique se todos os interruptores funcionam corretamente.

16. Verifique o nível de fluido hidráulico no reservatório.
17. Verifique se todos os instrumentos funcionam corretamente.

### Nota

Verificar procedimentos e informações no manual do proprietário.



## Manutenção Obrigatória e Gratuita aos 3.000 km

Para manter o veículo em boas condições e estender sua vida útil, as Concessionárias JAC Motors oferecem uma Manutenção Obrigatória e Gratuita aos 3.000 km ou 3 meses, o que primeiro ocorrer de acordo com a data (dia, mês e ano) do início da garantia com tolerância de 1.000 km ou 30 dias, o que primeiro ocorrer.

### Nota

Tenha em mãos este manual e faça as manutenções obrigatórias em uma Concessionária JAC Motors. A Garantia do veículo será cancelada se as Manutenções Obrigatórias não forem realizadas conforme especificado neste manual.

## Itens de Revisão da Manutenção Obrigatória e Gratuita aos 3.000 km

**Substituir:** Óleo do motor, Filtro de óleo, Óleo de transmissão (somente MT) e Anel de vedação.

**Verificar (se necessário substituir):**

- Filtro de ar
- Filtro do ar condicionado

**Verificar (se necessário, ajustar/limpar/substituir):**

- Pressão dos pneus
- Parafusos e porcas (pneus, volante de direção, disco e suspensão)
- Luzes
- Limpador
- Buzina
- Refrigeração do ar condicionado
- Líquido de arrefecimento
- Bateria
- Inspeção geral da carroceria (estado da pintura e pontos de corrosão)
- Jogo do volante

- Jogo do pedal da embreagem
- Tensão da correia do ar-condicionado e alternador
- Sistema da barra de direção
- Jogo do pedal de freio
- Mangueira do fluido de freio
- Pneu e eixo e Transmissão.



## Certificado da Manutenção Obrigatória e Gratuita

(3.000 km ou 3 meses, o que ocorrer primeiro de acordo com a data (dia, mês e ano) do início da garantia\*)

### Dados do Veículo

Modelo	Placa N°
Chassi N°	Motor N°

### Dados do Proprietário

Nome	Telefone
Endereço	

### Dados da Manutenção

Data	Quilometragem
------	---------------

### Etiqueta da Concessionária JAC Motors

--

Assinatura do Consultor

Assinatura do Proprietário

**Nota: A Concessionária JAC Motors deverá preencher este certificado, destacar o canhoto e anexá-lo na Ordem de Serviço para registro e envio a JAC Motors do Brasil após a realização da Manutenção Obrigatória e Gratuita.**

\* Tolerância máxima de 30 dias ou 1.000 km para mais ou para menos.

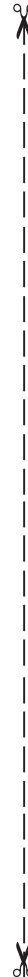

	Assinatura do Cliente
	N° da Etiqueta
	N° da O.S.
	Assinatura do Consultor

**Comprovante da Realização da Manutenção Obrigatória e Gratuita**  
(3.000 km ou 3 meses, o que ocorrer primeiro de acordo com a data (dia, mês e ano do início da garantia\*)





## Quadro de Manutenção Periódica

### Condições Normais de Uso

Foi elaborada para um veículo utilizado sob condições normais de uso. Para condições severas, checar item “Condições Severas de Uso”.

Descrição do símbolo: • = Checar (se necessário, ajustar ou limpar e substituir)\*; ▲ = Substituir; T = Torquear

		Plano de Manutenção T50									
km		10.000	20.000	30.000	40.000	50.000	60.000	70.000	80.000	90.000	100.000
Meses		12	24	36	48	60	72	84	96	108	120
Motor	Óleo do motor, Filtro de óleo e anel de vedação	▲	▲	▲	▲	▲	▲	▲	▲	▲	▲
	Filtro de ar do motor	▲	▲	▲	▲	▲	▲	▲	▲	▲	▲
	Sistema de aquecimento do A/C	-	•	-	•	-	•	-	•	-	•
	Líquido de Arrefecimento do motor	•	▲	•	▲	•	▲	•	▲	•	▲
	Mangueiras e braçadeiras do sistema de arrefecimento do motor	•	•	•	•	•	•	•	•	•	•
	Mangueira de ventilação e conectores	-	•	-	•	-	•	-	•	-	•
	Sistema de controle de ventilação do cárter	•	•	•	•	•	•	•	•	•	•
	Bicos injetores de combustível e corpo de borboleta	•	•	•	•	•	•	•	•	•	•
	Filtro de Combustível	-	▲	-	▲	-	▲	-	▲	-	▲
	Tubo de escape e suporte de instalação	•	-	•	-	•	-	•	-	•	-
	Polias e tensionadores	•	•	•	•	•	▲	•	•	•	•
	Correias de serviços	•	•	•	•	•	▲	•	•	•	•
	Vela de Ignição	•	•	▲	•	•	▲	•	•	▲	•
Corrente de Sincronismo e tensionador	-	-	-	-	•	-	-	-	-	▲	

\* Caso necessário a substituição de itens de verificação identificados com • no Plano de Manutenção, o custo (peça e mão de obra) será de responsabilidade do cliente.

**Nota: Além das manutenções a cada 10.000 km é obrigatório realizar a manutenção obrigatória de 3.000 km ou 3 meses, o que primeiro ocorrer de acordo com a data (dia, mês e ano) do início da garantia.**



Plano de Manutenção T50

km		10.000	20.000	30.000	40.000	50.000	60.000	70.000	80.000	90.000	100.000
Meses		12	24	36	48	60	72	84	96	108	120
Chassi e Carroceria	Curso do pedal da embreagem	•	•	•	•	•	•	•	•	•	•
	Inspeção geral na carroceria, estado de pintura e pontos de corrosão	•	•	•	•	•	•	•	•	•	•
	Curso do pedal de freio	•	•	•	•	•	•	•	•	•	•
	Pastilha e disco de freio	•	•	•	•	•	•	•	•	•	•
	freio de estacionamento	•	•	•	•	•	•	•	•	•	•
	Fluído e mangueira de freio	•	•	•	▲	•	•	•	▲	•	•
	Articulações do sistema de direção e rolamento das rodas	•	•	•	•	•	•	•	•	•	•
	Conexão de junta esférica e coifas da suspensão	•	•	•	•	•	•	•	•	•	•
	Alinhamento e balanceamento das quatro rodas	•	•	•	•	•	•	•	•	•	•
	Eixo de transmissão (coifas e braçadeiras)	•	•	•	•	•	•	•	•	•	•
	Óleo de transmissão MT	-	▲	-	▲	-	▲	-	▲	-	▲
	Óleo de transmissão e filtro CVT	Substituir a cada 40.000 km									
	Suspensão dianteira e traseira	-	•	-	•	-	•	-	•	-	•
	Parafusos e porcas do chassi e da carroceria	T	T	T	T	T	T	T	T	T	T
	Pneus e pressão	•	•	•	•	•	•	•	•	•	•
	Rodizio de pneus	•	•	•	•	•	•	•	•	•	•
	Amortecedor	-	-	•	-	-	•	-	-	•	-
Sistema de Refrigeração do A/C	•	•	•	•	•	•	•	•	•	•	
Filtro do A/C	•	▲	•	▲	•	▲	•	▲	•	▲	

\* Caso necessário a substituição de itens de verificação identificados com • no Plano de Manutenção, o custo (peça e mão de obra) será de responsabilidade do cliente.

**Nota: Além das manutenções a cada 10.000 km é obrigatório realizar a manutenção obrigatória de 3.000 km ou 3 meses, o que primeiro ocorrer de acordo com a data (dia, mês e ano) do início da garantia.**



## 6.2 Condições Severas de Uso\*

Foi elaborada para um veículo utilizado sob condições severas de uso.

Descrição do símbolo: • = Checar (se necessário, ajustar ou limpar e substituir)\*\*; ▲ = Substituir; T = Torquear

		Plano de Manutenção T50 (Uso Severo)									
km		10.000	20.000	30.000	40.000	50.000	60.000	70.000	80.000	90.000	100.000
Meses		12	24	36	48	60	72	84	96	108	120
Motor	Corrente de comando	•	•	•	•	▲	•	•	•	•	▲
	Óleo do motor e Filtro de óleo	Substituir a cada 5.000 km ou 6 meses									
	Elemento do filtro de ar	Substituir a cada 5.000 km									
	Mangueira de ventilação e conectores	•	-	•	-	•	-	•	-	•	-
	Filtro de Combustível	▲	▲	▲	▲	▲	▲	▲	▲	▲	▲
	Bico injetor	Checar a cada 5.000 km e substituir se necessário									
Chassi e Carroceria	Curso do pedal da embreagem	Ajustar a cada 5.000 km									
	Pneus e pressão de inflação	•	•	•	•	•	•	•	•	•	•
	Filtro do A/C	•	•	•	•	•	•	•	•	•	•
	Alinhamento das 4 rodas	•	•	•	•	•	•	•	•	•	•
	Óleo de transmissão MT	▲	▲	▲	▲	▲	▲	▲	▲	▲	▲
	Óleo de transmissão e filtro CVT	Substituir a cada 30.000 km ou 3 anos									

\* **Condições severas de uso:** Operação constante em trânsito urbano (com excessivo regime de anda-e-para) e uso prolongado do regime de marcha-lenta; tração de reboque, serviços de táxi e similares; frequentes trajetos de curta distância, sem dar ao motor tempo suficiente para que ele atinja sua temperatura normal de funcionamento; longos percursos em estradas com alta incidência de poeira (sem calçamento ou presença intensa de terra ou areia); andar em regime de alta rotação por período prolongado.

\*\* **Caso necessário a substituição de itens de verificação identificados com • no Plano de Manutenção, o custo (peça e mão de obra) será de responsabilidade do cliente.**



## Registros das Revisões Periódicas

Os registros das revisões periódicas devem ser preenchidos pela Concessionária JAC Motors que realizou o serviço. Esses registros serão a prova da realização das revisões periódicas de acordo com as especificações da JAC Motors.

### Nota

As revisões periódicas são obrigatórias, com isso o veículo terá um melhor desempenho e conservação. Manter as etiquetas das revisões periódicas sempre atualizadas neste manual em todo o período de cobertura da Garantia, para que não perca o direito da mesma.

## Trocas de Óleo

**Condições severas de uso:** Em condições severas de uso a troca de óleo deve ser feita a cada 3.000 km ou 3 meses, o que primeiro ocorrer de acordo com a data (dia, mês e ano) de início da garantia.

São consideradas condições severas de uso:

- Operação constante em trânsito urbano (com excessivo regime de anda-e-para) e uso prolongado do regime de marcha-lenta.
- Tração de reboque, serviços de táxi e similares.
- Frequentes trajetos de curta distância, sem dar ao motor tempo suficiente para que ele atinja sua temperatura normal de funcionamento.
- Longos percursos em estradas com alta incidência de poeira (sem calçamento ou presença intensa de terra ou areia).
- Andar em regime de alta rotação por período prolongado.

## Revisões Periódicas

**Intervalo das revisões periódicas:** A cada 10.000 km ou 1 ano, o que primeiro ocorrer de acordo com a data (dia, mês e ano) de início da garantia; observando que somente a primeira é efetuada aos 3.000 km ou 3 meses, o que primeiro ocorrer de acordo com a data (dia, mês e ano) de início da garantia.





Revisão Obrigatória	
	O.S. N°
	Concessionária N°
<b>10.000 km ou 1 ano*</b> - o que ocorrer primeiro (após a data -dia, mês e ano- de aquisição do veículo 0 km)	
Data	Quilometragem do veículo
Manutenção do item	
Tipo de óleo	Quantidade de óleo (litros)
Nome/assinatura do Consultor	

Revisão Obrigatória	
	O.S. N°
	Concessionária N°
<b>20.000 km ou 2 anos*</b> - o que ocorrer primeiro (após a data -dia, mês e ano- de aquisição do veículo 0 km)	
Data	Quilometragem do veículo
Manutenção do item	
Tipo de óleo	Quantidade de óleo (litros)
Nome/assinatura do Consultor	

Revisão Obrigatória	
	O.S. N°
	Concessionária N°
<b>30.000 km ou 3 anos*</b> - o que ocorrer primeiro (após a data -dia, mês e ano- de aquisição do veículo 0 km)	
Data	Quilometragem do veículo
Manutenção do item	
Tipo de óleo	Quantidade de óleo (litros)
Nome/assinatura do Consultor	

Revisão Obrigatória	
	O.S. N°
	Concessionária N°
<b>40.000 km ou 4 anos*</b> - o que ocorrer primeiro (após a data -dia, mês e ano- de aquisição do veículo 0 km)	
Data	Quilometragem do veículo
Manutenção do item	
Tipo de óleo	Quantidade de óleo (litros)
Nome/assinatura do Consultor	

Revisão Obrigatória	
	O.S. N°
	Concessionária N°
<b>50.000 km ou 5 anos*</b> - o que ocorrer primeiro (após a data -dia, mês e ano- de aquisição do veículo 0 km)	
Data	Quilometragem do veículo
Manutenção do item	
Tipo de óleo	Quantidade de óleo (litros)
Nome/assinatura do Consultor	

Revisão Obrigatória	
	O.S. N°
	Concessionária N°
<b>60.000 km ou 6 anos*</b> - o que ocorrer primeiro (após a data -dia, mês e ano- de aquisição do veículo 0 km)	
Data	Quilometragem do veículo
Manutenção do item	
Tipo de óleo	Quantidade de óleo (litros)
Nome/assinatura do Consultor	

\* Tolerância máxima de 30 dias ou 1.000 km para mais ou para menos.





Revisão Obrigatória	
	O.S. N°
	Concessionária N°
<b>70.000 km*</b> (após a data -dia, mês e ano- de aquisição do veículo 0 km)	
Data	Quilometragem do veículo
Manutenção do item	
Tipo de óleo	Quantidade de óleo (litros)
Nome/assinatura do Consultor	

Revisão Obrigatória	
	O.S. N°
	Concessionária N°
<b>80.000 km*</b> (após a data -dia, mês e ano- de aquisição do veículo 0 km)	
Data	Quilometragem do veículo
Manutenção do item	
Tipo de óleo	Quantidade de óleo (litros)
Nome/assinatura do Consultor	

Revisão Obrigatória	
	O.S. N°
	Concessionária N°
<b>90.000 km*</b> (após a data -dia, mês e ano- de aquisição do veículo 0 km)	
Data	Quilometragem do veículo
Manutenção do item	
Tipo de óleo	Quantidade de óleo (litros)
Nome/assinatura do Consultor	

Revisão Obrigatória	
	O.S. N°
	Concessionária N°
<b>100.000 km*</b> (após a data -dia, mês e ano- de aquisição do veículo 0 km)	
Data	Quilometragem do veículo
Manutenção do item	
Tipo de óleo	Quantidade de óleo (litros)
Nome/assinatura do Consultor	

Revisão Obrigatória	
	O.S. N°
	Concessionária N°
<b>110.000 km*</b> (após a data -dia, mês e ano- de aquisição do veículo 0 km)	
Data	Quilometragem do veículo
Manutenção do item	
Tipo de óleo	Quantidade de óleo (litros)
Nome/assinatura do Consultor	

Revisão Obrigatória	
	O.S. N°
	Concessionária N°
<b>120.000 km*</b> (após a data -dia, mês e ano- de aquisição do veículo 0 km)	
Data	Quilometragem do veículo
Manutenção do item	
Tipo de óleo	Quantidade de óleo (litros)
Nome/assinatura do Consultor	

\* Tolerância máxima de 30 dias ou 1.000 km para mais ou para menos.

Revisão Obrigatória	
	O.S. N°
	Concessionária N°
<b>130.000 km*</b>	
(após a data -dia, mês e ano- de aquisição do veículo 0 km)	
Data	Quilometragem do veículo
Manutenção do item	
Tipo de óleo	Quantidade de óleo (litros)
Nome/assinatura do Consultor	

Revisão Obrigatória	
	O.S. N°
	Concessionária N°
<b>140.000 km*</b>	
(após a data -dia, mês e ano- de aquisição do veículo 0 km)	
Data	Quilometragem do veículo
Manutenção do item	
Tipo de óleo	Quantidade de óleo (litros)
Nome/assinatura do Consultor	

Revisão Obrigatória	
	O.S. N°
	Concessionária N°
<b>150.000 km*</b>	
(após a data -dia, mês e ano- de aquisição do veículo 0 km)	
Data	Quilometragem do veículo
Manutenção do item	
Tipo de óleo	Quantidade de óleo (litros)
Nome/assinatura do Consultor	

Revisão Obrigatória	
	O.S. N°
	Concessionária N°
<b>160.000 km*</b>	
(após a data -dia, mês e ano- de aquisição do veículo 0 km)	
Data	Quilometragem do veículo
Manutenção do item	
Tipo de óleo	Quantidade de óleo (litros)
Nome/assinatura do Consultor	

Revisão Obrigatória	
	O.S. N°
	Concessionária N°
<b>170.000 km*</b>	
(após a data -dia, mês e ano- de aquisição do veículo 0 km)	
Data	Quilometragem do veículo
Manutenção do item	
Tipo de óleo	Quantidade de óleo (litros)
Nome/assinatura do Consultor	

Revisão Obrigatória	
	O.S. N°
	Concessionária N°
<b>180.000 km*</b>	
(após a data -dia, mês e ano- de aquisição do veículo 0 km)	
Data	Quilometragem do veículo
Manutenção do item	
Tipo de óleo	Quantidade de óleo (litros)
Nome/assinatura do Consultor	

\* Tolerância máxima de 30 dias ou 1.000 km para mais ou para menos.



Revisão Obrigatória	
	O.S. N°
	Concessionária N°
<b>190.000 km*</b> (após a data -dia, mês e ano- de aquisição do veículo 0 km)	
Data	Quilometragem do veículo
Manutenção do item	
Tipo de óleo	Quantidade de óleo (litros)
Nome/assinatura do Consultor	

Revisão Obrigatória	
	O.S. N°
	Concessionária N°
<b>200.000 km*</b> (após a data -dia, mês e ano- de aquisição do veículo 0 km)	
Data	Quilometragem do veículo
Manutenção do item	
Tipo de óleo	Quantidade de óleo (litros)
Nome/assinatura do Consultor	

Revisão Obrigatória	
	O.S. N°
	Concessionária N°
<b>210.000 km*</b> (após a data -dia, mês e ano- de aquisição do veículo 0 km)	
Data	Quilometragem do veículo
Manutenção do item	
Tipo de óleo	Quantidade de óleo (litros)
Nome/assinatura do Consultor	

Revisão Obrigatória	
	O.S. N°
	Concessionária N°
<b>220.000 km*</b> (após a data -dia, mês e ano- de aquisição do veículo 0 km)	
Data	Quilometragem do veículo
Manutenção do item	
Tipo de óleo	Quantidade de óleo (litros)
Nome/assinatura do Consultor	

Revisão Obrigatória	
	O.S. N°
	Concessionária N°
<b>230.000 km*</b> (após a data -dia, mês e ano- de aquisição do veículo 0 km)	
Data	Quilometragem do veículo
Manutenção do item	
Tipo de óleo	Quantidade de óleo (litros)
Nome/assinatura do Consultor	

Revisão Obrigatória	
	O.S. N°
	Concessionária N°
<b>240.000 km*</b> (após a data -dia, mês e ano- de aquisição do veículo 0 km)	
Data	Quilometragem do veículo
Manutenção do item	
Tipo de óleo	Quantidade de óleo (litros)
Nome/assinatura do Consultor	

\* Tolerância máxima de 30 dias ou 1.000 km para mais ou para menos.

Revisão Obrigatória	
	O.S. N°
	Concessionária N°
<b>250.000 km*</b>	
[após a data -dia, mês e ano- de aquisição do veículo 0 km]	
Data	Quilometragem do veículo
Manutenção do item	
Tipo de óleo	Quantidade de óleo (litros)
Nome/assinatura do Consultor	

Revisão Obrigatória	
	O.S. N°
	Concessionária N°
<b>260.000 km*</b>	
[após a data -dia, mês e ano- de aquisição do veículo 0 km]	
Data	Quilometragem do veículo
Manutenção do item	
Tipo de óleo	Quantidade de óleo (litros)
Nome/assinatura do Consultor	

Revisão Obrigatória	
	O.S. N°
	Concessionária N°
<b>270.000 km*</b>	
[após a data -dia, mês e ano- de aquisição do veículo 0 km]	
Data	Quilometragem do veículo
Manutenção do item	
Tipo de óleo	Quantidade de óleo (litros)
Nome/assinatura do Consultor	

Revisão Obrigatória	
	O.S. N°
	Concessionária N°
<b>280.000 km*</b>	
[após a data -dia, mês e ano- de aquisição do veículo 0 km]	
Data	Quilometragem do veículo
Manutenção do item	
Tipo de óleo	Quantidade de óleo (litros)
Nome/assinatura do Consultor	

Revisão Obrigatória	
	O.S. N°
	Concessionária N°
<b>290.000 km*</b>	
[após a data -dia, mês e ano- de aquisição do veículo 0 km]	
Data	Quilometragem do veículo
Manutenção do item	
Tipo de óleo	Quantidade de óleo (litros)
Nome/assinatura do Consultor	

Revisão Obrigatória	
	O.S. N°
	Concessionária N°
<b>300.000 km*</b>	
[após a data -dia, mês e ano- de aquisição do veículo 0 km]	
Data	Quilometragem do veículo
Manutenção do item	
Tipo de óleo	Quantidade de óleo (litros)
Nome/assinatura do Consultor	

\* Tolerância máxima de 30 dias ou 1.000 km para mais ou para menos.



Revisão Obrigatória	
	O.S. N°
	Concessionária N°
<b>310.000 km*</b> (após a data -dia, mês e ano- de aquisição do veículo 0 km)	
Data	Quilometragem do veículo
Manutenção do item	
Tipo de óleo	Quantidade de óleo (litros)
Nome/assinatura do Consultor	

Revisão Obrigatória	
	O.S. N°
	Concessionária N°
<b>320.000 km*</b> (após a data -dia, mês e ano- de aquisição do veículo 0 km)	
Data	Quilometragem do veículo
Manutenção do item	
Tipo de óleo	Quantidade de óleo (litros)
Nome/assinatura do Consultor	

Revisão Obrigatória	
	O.S. N°
	Concessionária N°
<b>330.000 km*</b> (após a data -dia, mês e ano- de aquisição do veículo 0 km)	
Data	Quilometragem do veículo
Manutenção do item	
Tipo de óleo	Quantidade de óleo (litros)
Nome/assinatura do Consultor	

Revisão Obrigatória	
	O.S. N°
	Concessionária N°
<b>340.000 km*</b> (após a data -dia, mês e ano- de aquisição do veículo 0 km)	
Data	Quilometragem do veículo
Manutenção do item	
Tipo de óleo	Quantidade de óleo (litros)
Nome/assinatura do Consultor	

Revisão Obrigatória	
	O.S. N°
	Concessionária N°
<b>350.000 km*</b> (após a data -dia, mês e ano- de aquisição do veículo 0 km)	
Data	Quilometragem do veículo
Manutenção do item	
Tipo de óleo	Quantidade de óleo (litros)
Nome/assinatura do Consultor	

Revisão Obrigatória	
	O.S. N°
	Concessionária N°
<b>360.000 km*</b> (após a data -dia, mês e ano- de aquisição do veículo 0 km)	
Data	Quilometragem do veículo
Manutenção do item	
Tipo de óleo	Quantidade de óleo (litros)
Nome/assinatura do Consultor	

\* Tolerância máxima de 30 dias ou 1.000 km para mais ou para menos.



Revisão Obrigatória	
	O.S. N°
	Concessionária N°
<b>370.000 km*</b> (após a data -dia, mês e ano- de aquisição do veículo 0 km)	
Data	Quilometragem do veículo
Manutenção do item	
Tipo de óleo	Quantidade de óleo (litros)
Nome/assinatura do Consultor	

Revisão Obrigatória	
	O.S. N°
	Concessionária N°
<b>380.000 km*</b> (após a data -dia, mês e ano- de aquisição do veículo 0 km)	
Data	Quilometragem do veículo
Manutenção do item	
Tipo de óleo	Quantidade de óleo (litros)
Nome/assinatura do Consultor	

Revisão Obrigatória	
	O.S. N°
	Concessionária N°
<b>390.000 km*</b> (após a data -dia, mês e ano- de aquisição do veículo 0 km)	
Data	Quilometragem do veículo
Manutenção do item	
Tipo de óleo	Quantidade de óleo (litros)
Nome/assinatura do Consultor	

Revisão Obrigatória	
	O.S. N°
	Concessionária N°
<b>400.000 km*</b> (após a data -dia, mês e ano- de aquisição do veículo 0 km)	
Data	Quilometragem do veículo
Manutenção do item	
Tipo de óleo	Quantidade de óleo (litros)
Nome/assinatura do Consultor	

Revisão Obrigatória	
	O.S. N°
	Concessionária N°
<b>410.000 km*</b> (após a data -dia, mês e ano- de aquisição do veículo 0 km)	
Data	Quilometragem do veículo
Manutenção do item	
Tipo de óleo	Quantidade de óleo (litros)
Nome/assinatura do Consultor	

Revisão Obrigatória	
	O.S. N°
	Concessionária N°
<b>420.000 km*</b> (após a data -dia, mês e ano- de aquisição do veículo 0 km)	
Data	Quilometragem do veículo
Manutenção do item	
Tipo de óleo	Quantidade de óleo (litros)
Nome/assinatura do Consultor	

\* Tolerância máxima de 30 dias ou 1.000 km para mais ou para menos.



Revisão Obrigatória	
	O.S. N°
	Concessionária N°
<b>430.000 km*</b>	
[após a data -dia, mês e ano- de aquisição do veículo 0 km]	
Data	Quilometragem do veículo
Manutenção do item	
Tipo de óleo	Quantidade de óleo (litros)
Nome/assinatura do Consultor	

Revisão Obrigatória	
	O.S. N°
	Concessionária N°
<b>440.000 km*</b>	
[após a data -dia, mês e ano- de aquisição do veículo 0 km]	
Data	Quilometragem do veículo
Manutenção do item	
Tipo de óleo	Quantidade de óleo (litros)
Nome/assinatura do Consultor	

Revisão Obrigatória	
	O.S. N°
	Concessionária N°
<b>450.000 km*</b>	
[após a data -dia, mês e ano- de aquisição do veículo 0 km]	
Data	Quilometragem do veículo
Manutenção do item	
Tipo de óleo	Quantidade de óleo (litros)
Nome/assinatura do Consultor	

\* Tolerância máxima de 30 dias ou 1.000 km para mais ou para menos.





## Anotações Técnicas

Eventuais registros das substituições do painel de instrumentos e do motor devem ser preenchidos pela Concessionária JAC Motors que realizou o serviço.

<b>Substituição do Painel de Instrumentos</b>	
<input type="text"/>	<input type="text"/>
O.S. N°	Concessionária N°
Data	
Quilometragem do veículo	
Nome/assinatura do Consultor	

<b>Substituição do Motor</b>	
<input type="text"/>	<input type="text"/>
O.S. N°	Concessionária N°
Data	
Quilometragem do veículo	
Nome/assinatura do Consultor	

<b>Substituição do Painel de Instrumentos</b>	
<input type="text"/>	<input type="text"/>
O.S. N°	Concessionária N°
Data	
Quilometragem do veículo	
Nome/assinatura do Consultor	

<b>Substituição do Motor</b>	
<input type="text"/>	<input type="text"/>
O.S. N°	Concessionária N°
Data	
Quilometragem do veículo	
Nome/assinatura do Consultor	



## Rede de Concessionárias JAC Motors

Para obter a lista completa e atualizada de endereços e telefones consultar  
nossos canais:

Site: [www.jacmotorsbrasil.com.br](http://www.jacmotorsbrasil.com.br)

Telefone (ligação gratuita): **0800 522 8888**



## Índice remissivo

### A

Abertura da tampa de abastecimento de combustível .....	1-35
Abertura da tampa do porta-malas.....	1-25
Abertura de emergência do porta-malas com o veículo desligado.....	1-26
Acabamento e tecidos do interior do veículo.....	5-37
Aceleração .....	2-37
Acendimento automático do farol*.....	1-47
Acionamento da trava de segurança para crianças .....	1-30
Adaptador para o assento de crianças.....	3-7
Airbag dianteiro.....	3-14
Airbag lateral* .....	3-7, 3-8, 3-9
Air bag lateral (tipo cortina)* .....	3-7, 3-8, 3-10
Ajuste da altura do banco* .....	1-55
Ajuste da distância do banco.....	1-54
Ajuste da inclinação do encosto do banco.....	1-54
Ajuste da luz de fundo do painel de instrumentos.....	1-38
Ajuste da ventilação .....	1-73, 1-79
Ajuste do encosto de cabeça dos bancos dianteiros e traseiros .....	1-55
Alinhamento das rodas .....	5-23, 5-25, 5-26, 6-4
Amaciamento .....	1-3, 2-1, 2-2, 2-7

Antes de entrar no veículo .....	2-1, 2-3
Após o período de amaciamento.....	2-2, 2-7
Aquaplanagem.....	2-37, 3-21
Ar condicionado automático * .....	1-74, 1-75
Ar condicionado manual .....	1-69
Ativação do alarme antifurto .....	1-25
Ativação do piloto automático.....	1-58
Ativação do sistema antifurto.....	1-24
Aumento.....	1-58

### B

Banco do motorista.....	3-14, 6-5
Bancos de couro* .....	5-37
Batente da porta .....	5-36
Bateria .....	5-5, 5-16
Botão de travamento da porta do controle central.....	1-29
Buzina .....	1-60, 5-4, 7-8

### C

Catalisador de três vias .....	5-39
Causas naturais de ferrugem .....	5-30



Certifique-se que não há vazamento do gás de escape.....	2-39
Chassi .....	5-36
Chave tipo canivete.....	1-17
Cinto de segurança .....	1-2, 1-14, 3-1, 3-2, 3-3, 3-4, 5-38
Cintos de segurança de três pontos .....	3-2, 3-3
Cintos de segurança de três pontos do banco traseiro central.....	3-3
Código da chave.....	1-18
Combustível.....	1-2, 1-13, 1-35, 2-3
Compartimento do filtro de ar interno .....	1-73
Componentes e funcionamento do sistema de proteção suplementar .....	3-10
Computador de bordo.....	1-9
Condições do freio.....	2-23
Condução cautelosa.....	3-20
Condução de um veículo com transmissão manual.....	2-21
Condução em áreas alagadas ou inundadas.....	3-21
Condução em áreas urbanas.....	3-16
Condução em longas distâncias.....	3-17
Condução em outro país.....	2-3
Condução em regiões montanhosas.....	3-18
Condução em rodovias.....	3-16
Condução na chuva e em pista molhada.....	3-17
Condução no gelo ou neve.....	3-19
Condução noturna.....	1-42, 3-15

Conjunto ótico traseiro.....	1-43
Controle de ajuste elétrico do farol*.....	1-38, 1-46
Controles do piloto automático* .....	1-57
Cor de identificação dos cabos .....	4-3
Correia de acionamento.....	5-19

## D

Desativação.....	1-25, 1-59, 2-16
Desativação do alarme antifurto .....	1-25
Descanso de braço do banco traseiro .....	1-56
Descrição da manutenção.....	5-1
Descrições básicas.....	1-65
Desengate da transmissão automática da posição de estacionamento (P) .....	2-34
Dispositivo de ajuste da altura do cinto de segurança* .....	3-2
DRL (Lanterna diurna)*.....	IX, 1-42, 1-43

## E

Elevação automática/semi-automática*.....	1-33
Enceramento .....	5-35
Encostos de cabeça.....	3-15
Especificação do macaco hidráulico.....	4-7
Espelho retrovisor interno.....	1-52



Espelhos retrovisores elétricos externos.....	1-53
Estacionamento do veículo.....	2-38
Extintor de incêndio*.....	4-8

## F

Farol de neblina*.....	1-2, 1-11, 1-41, 1-42, 1-45, 1-48, 5-28
Farol de neblina traseiro.....	1-2, 1-11, 1-38, 1-41, 1-45
Fechamento da tampa de abastecimento de combustível.....	1-35
Filtro de ar.....	1-73, 1-74, 1-79, 1-80, 5-5, 5-15
Fluido de freio.....	1-13, 5-2, 5-3, 5-13, 5-14, 6-2
Freio de estacionamento.....	1-2, 1-12, 2-31, 2-38, 3-24
Freio de serviço.....	2-38, 3-19
Freio motor.....	2-29
Funcionamento do limpador dianteiro no tempo intermitente.....	1-49
Funcionamento dos interruptores dos vidros dos passageiros traseiros/dianteiro.....	1-33
Funcionamento do teto solar.....	1-36
Funções e posições do interruptor de ignição.....	2-8

## G

Gancho de reboque.....	4-6, 4-16, 4-17
Gancho de reboque traseiro.....	4-17
Guarnições das portas, porta-malas, teto e vidros.....	5-36

## H

Hipnose de estrada.....	3-22
-------------------------	------

## I

Imobilizador de partida do motor*.....	1-16
Indicador de temperatura do líquido de arrefecimento.....	1-6
Indicador do modo neve*.....	1-2, 1-12
Indicador do monitoramento da pressão dos pneus.X, 1-84, 1-86	
Instalação nas extremidades do banco traseiro.....	3-7
Interruptor da luz do farol alto.....	1-47
Interruptor da luz indicadora de direção.....	1-46, 1-48
Interruptor do farol.....	1-46, 1-47, 1-48
Interruptor do farol de neblina dianteiro*/traseiro.....	1-48
Interruptor do pisca alerta.....	1-37, 4-1

## K

Kit de primeiros socorros*.....	4-7
---------------------------------	-----

## L

Lampejo do farol alto.....	1-48
Lanterna traseira.....	1-41
Lavador do vidro.....	1-50



Liberação da trava de segurança para crianças .....	1-30
Limpador do para-brisa .....	1-49, 3-23
Limpador do vidro traseiro* .....	1-50
Limpeza e tratamento anti-corrosivo do compartimento do motor .....	5-6
Líquido de arrefecimento do motor .....	5-10, 6-2
Localização dos difusores do ar condicionado .....	1-68
Luz da placa de licença .....	1-45
Luz das portas* .....	1-40
Luz de advertência do sistema de direção elétrica .....	1-2, 1-10
Luz de advertência do sistema de monitoramento de pressão do pneu* .....	1-2, 1-11
Luz de cortesia .....	1-39, 1-40
Luz de freio .....	1-37
Luz de freio superior .....	1-41, 1-44
Luz de leitura* .....	1-39, 1-40
Luz de ré .....	1-44
Luz do porta-malas .....	1-40
Luzes indicadoras de direção .....	1-9, 1-41, 1-43
Luz indicadora da pressão do óleo .....	1-2, 1-14
Luz indicadora da reserva de combustível .....	1-2, 1-13
Luz indicadora da TCU* .....	1-2, 1-11
Luz indicadora da temperatura do líquido de arrefecimento .....	1-2, 1-12
Luz indicadora de carga da bateria .....	1-2, 1-16

Luz indicadora de direção .....	1-9
Luz indicadora de falha no motor .....	1-2, 1-15
Luz indicadora de falha no sistema de freio e freio de estacionamento .....	1-2, 1-12
Luz indicadora de pressão do pneu* .....	1-2, 1-10
Luz indicadora do ABS .....	1-2, 1-11
Luz indicadora do Airbag .....	1-2, 1-15
Luz indicadora do cinto de segurança do motorista .....	1-2, 1-14
Luz indicadora do cinto de segurança do passageiro dianteiro* .....	1-2, 1-14
Luz indicadora do EOBD .....	1-2, 1-14
Luz indicadora do farol alto .....	1-2, 1-12
Luz indicadora do farol de neblina dianteiro* .....	1-2, 1-11
Luz indicadora do farol de neblina traseiro .....	1-2, 1-11
Luz indicadora do piloto automático* .....	1-2, 1-15
Luz indicadora do sistema de pré-aquecimento do etanol para a partida a frio - Motor Flex .....	1-16

## M

Manutenção de rodas de alumínio .....	5-36
Manutenção do sistema de proteção suplementar .....	3-13
Manutenção periódica .....	VII, 2-7, 5-1, 7-11
Medidor de combustível .....	1-5
Medidor de pressão dos pneus* .....	4-8



Mudança de marcha.....	IX, 1-1, 1-4, 2-19
Mudança de marcha.....	2-21

## N

Não funcione o motor em ambientes fechados.....	2-39
Não inale o gás de escape do veículo.....	2-39

## O

Óleo do motor.....	5-7, 5-9, 6-2
O motor funciona normalmente, mas não consegue dar partida.....	4-2
O motor morre durante a condução do veículo.....	4-1
O motor morre em um cruzamento ou intersecção.....	4-1
O motor não gira ou gira com baixas rotações.....	4-2

## P

Painel de instrumentos.....	1-1, 1-2, 1-3
Para limpar a memória do piloto automático.....	1-59
Partida no motor.....	2-1, 2-9
Peças plásticas, painel de instrumentos e couro sintético.....	5-37
Pintura do veículo danificada.....	5-35
Pisca-alerta.....	4-1

Pneus.....	1-10, 1-84, 5-22, 5-23
Polimento.....	5-35
Precauções de condução.....	2-1, 2-3
Pré-tensionador do cinto de segurança.....	3-4
Prevenção da ferrugem.....	5-30
Princípio de funcionamento do sistema de proteção suplementar.....	3-11
Proteção ambiental.....	IV, VII, 2-4
Proteção para bebês.....	3-4
Proteção para crianças.....	3-4, 3-5
Proteção para mulheres grávidas.....	3-8

## Q

Quadro de procedimento.....	V
Quando há uma pessoa dentro do carro, evite deixar o motor em marcha lenta por um longo período.....	2-39

## R

Reabastecimento.....	2-3
Rebatimento dos bancos traseiros.....	1-56
Redução.....	1-58, 2-6
Regiões propensas à ferrugem.....	5-30
Restauração do piloto automático.....	1-59



Rodas.....5-25, 5-26, 5-36, 6-4

## S

Sair do veículo com o motor funcionando .....2-28, 2-34  
Sistema antifurto ..... 1-24  
Sistema de travamento das portas com controle remoto ..... 1-23  
Substituição da bateria do controle da chave..... 1-18  
Substituição da palheta do limpador ..... 5-21  
Substituição dos fusíveis ..... 4-13

## T

Tacômetro ..... 1-3, 1-4  
Transmissão automática.....1-11, 2-10, 4-15, 6-2  
Transmissão automática na posição de  
estacionamento (P) ..... 2-33  
Transmissão CVT\* ..... 2-23  
Transmissão manual ..... 2-10, 2-18, 2-20, 2-21, 4-15, 6-2  
Transmissão manual de cinco marchas\* ..... 2-20  
Transmissão manual de seis marchas\* ..... 2-18  
Transporte de pessoas feridas..... 3-5  
Trava dos vidros ..... 1-33  
Travamento e destravamento das portas com a chave ..... 1-27  
Travamento e destravamento das portas sem a chave ..... 1-29

Triângulo de emergência ..... 4-7

## U

Uso da embreagem ..... 2-23

## V

Veículo com transmissão automática..... 2-10  
Veículo com transmissão manual..... 2-10  
Vela de ignição .....3-24, 5-19, 7-11  
Velocímetro ..... 1-3  
Verificação de rotina..... 5-3  
Verificação do lavador do para-brisa ..... 5-18  
Verificação do ventilador do sistema de arrefecimento ..... 5-13  
Vidros ..... 5-35  
Visão geral da cabine ..... 1-1  
Visão geral do compartimento do motor ..... 5-5





A reprodução, no todo ou em parte deste manual, não é permitida sem prévia autorização da JAC Motors. Todas as informações, ilustrações e especificações contidas neste Manual baseiam-se em dados existentes na época da sua publicação. Reservamo-nos o direito de introduzir modificações a qualquer momento, tanto no produto quanto no manual, sem prévio aviso.



Jianghuai Automobile Co., Ltda.